



**DREVOOBRÁBACIE STROJE,
PRÍSLUŠENSTVO,
PORADENSTVO,
DREVOSPRACUJÚCE LINKY...**

CENNÍK platný od 1.3.2026



Fotografia výrobného závodu

Naša spoločnosť a výrobný závod sa zaoberá výrobou technológií na spracovanie dreva. Závod oslávil už 25. výročie svojho vzniku.

Veľký záujem trhu viedol k zásadným zmenám profilu spoločnosti pre výrobu technológií na spracovanie dreva. Naše konštrukčné a vývojárske oddelenie sa snaží splniť aj špecifické požiadavky zákazníkov. Dodržiavanie najprísnejších technologických noriem núti neustále zlepšovať a rozširovať základne spoločnosti. Výrobky majú bezpečnostné schválenia a certifikáty EU.

Výrobná činnosť sa zameriava na najnovšie trendy, inovácie a výrobné technológie aj vďaka získaniu finančných prostriedkov EÚ. Momentálne je závod jedným z najväčších podnikov vyrábajúcich drevoobrábачie stroje. Rýchly rozvoj a neustála modernizácia výrobných technológií, nám umožnila rozšíriť oblasť činnosti v roku 2007 o výrobu pilových kotúčov, ventilačného potrubia Spiro a príslušenstva. V roku 2016 v závode pribudli 2 nové, výrobné haly, ktoré sú vybavené najmodernejšími CNC strojmi a zväracími strojmi.

Taktiež ponúkame návrhy, výrobu a montáž drevospracujúcich liniek podľa požiadaviek (výrobného programu) našich zákazníkov.

Vyrábané a technológie sú vyhľadávanými produktami aj na trhoch mnohých európskych krajín. Krajiny, ktorým exportujeme, sú Rusko, Bielorusko, Ukrajina, Slovensko, Česká republika, Maďarsko, Litva, Nemecko, Chorvátsko, Bulharsko a Francúzsko.



- dokonalosť v každom detaile
- najnovšie technológie
- viac ako 25 rokov skúseností
- profesionálny zákaznícky servis
- najnovšie dizajnové trendy
- najvyššia kvalita vyrábaných strojov
- atraktívne financovanie

Kompletné drevoobrábачie linky.

Všetko pre drevársky priemysel.



Kompletná linka na spracovanie guľatiny - 2,5 m dĺžka

PÁSOVÝ DOPRAVNÍK - ŠIKMÝ

SKRACOVACIA PÍLA - FDR 3/350

OREZÁVACIA PÍLA - WDPP KBA

ROZMIETACIA PÍLA - 425 KBA

ŠTIEPKOVAČ - KBA 500

DOPRAVNÍK LOŽISKOVÝ

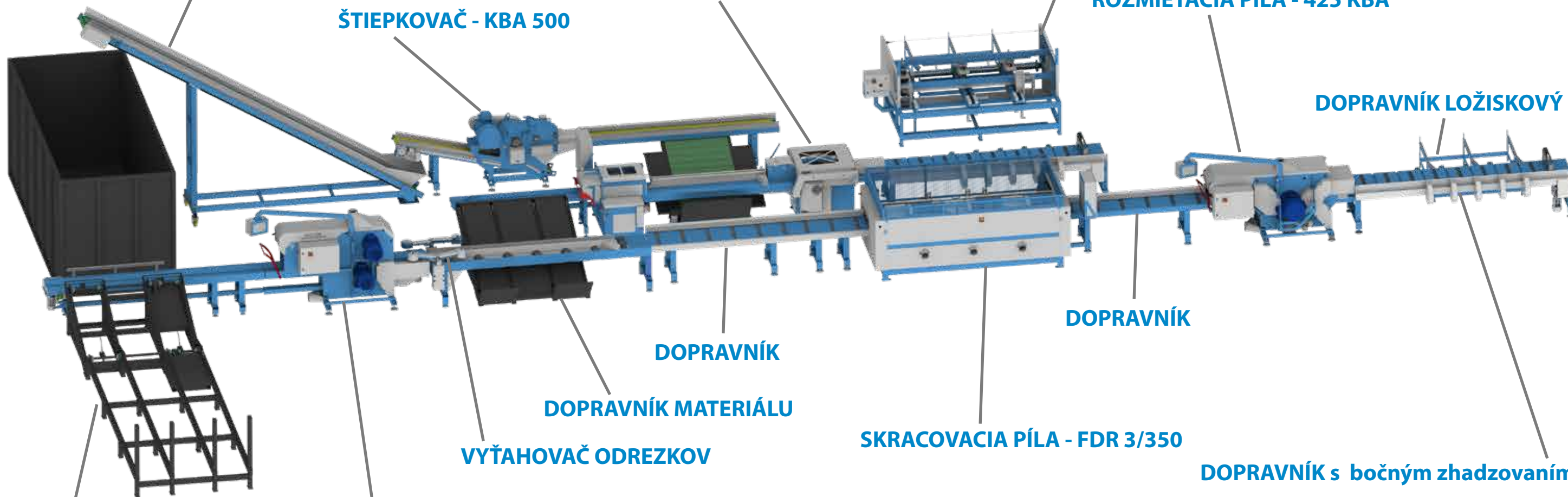

DOPRAVNÍK

DOPRAVNÍK

DOPRAVNÍK MATERIÁLU

SKRACOVACIA PÍLA - FDR 3/350

VYŤAHOVAČ ODREZKOV

DOPRAVNÍK s bočným zhadzovaním

PRIZMOVACIA PÍLA - KBA

DOPRAVNÍK GUĽATINY

Vyobrazenú linku môžete vidieť vo výrobnom závode

UHLOVÁ DVOJKOTÚČOVÁ PÍLA - vertikálna + horizontálna

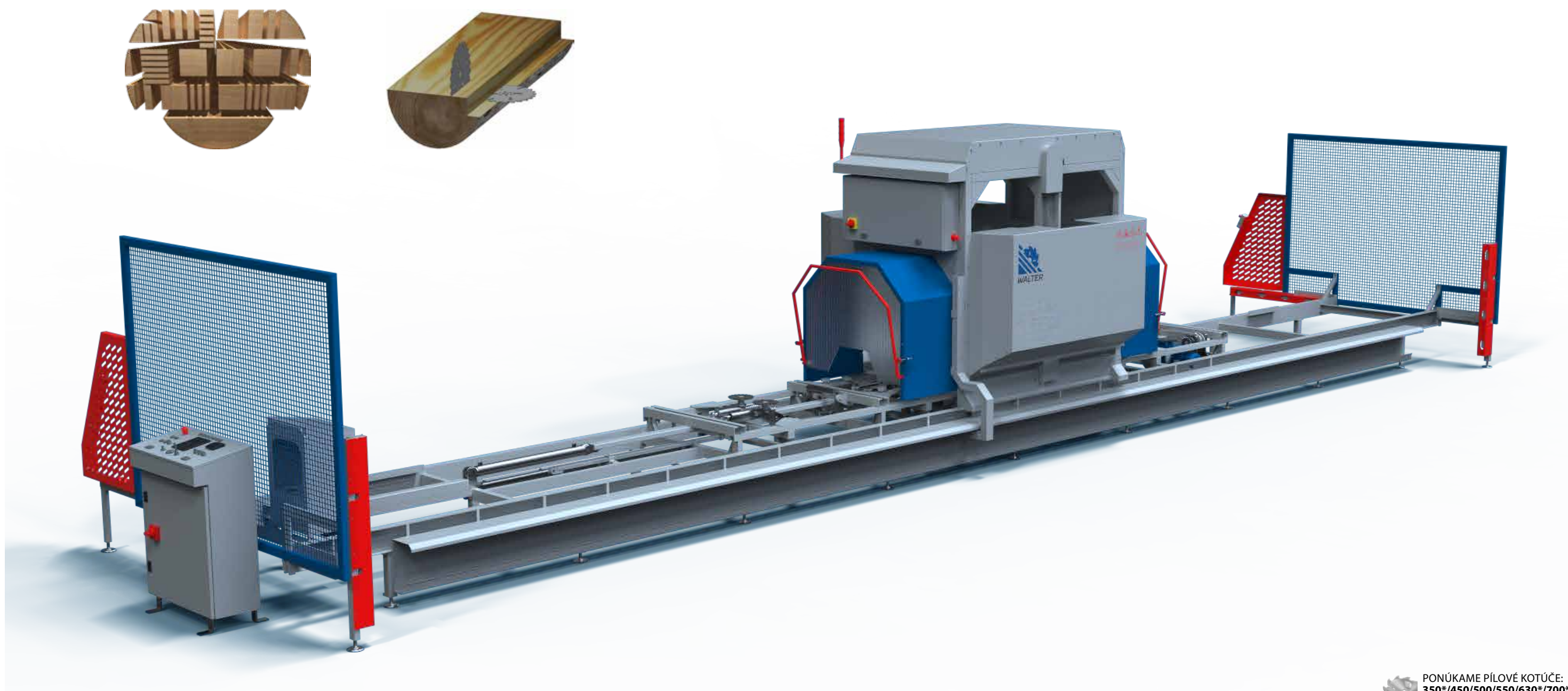

PONÚKAME PÍLOVÉ KOTÚČE:
350*/450/500/550/630*/700*
CENNÍK str.: 49

TTPP 450-700 - Pracovná dĺžka 6m - možnosť predĺženia*

TYP	TYPOVÉ OZNAČENIE	VÝKON MOTOROV	CENA bez DPH
1	TTPP 450-700; 2 x 12 kW	2 x 12 kW	46 300 €
2	TTPP 450-700; 2 x 16,2 kW	2 x 16,2 kW	49 100 €
3	TTPP 450-700; 2 x 20 kW	2 x 20 kW	51 600 €
4	TTPP 450-700; 2 x 23,8 kW	2 x 23,8 kW	55 800 €

SLUŽBY - všeobecne

TYP	NÁZOV	CENA bez DPH
1	SERVIS	55 € / 1 hod
2	PRÍCHOD NA MONTÁŽ / SERVIS	1,20 € / 1 km
3	MONTÁŽ LINKY - CENA INDIVIDUÁLNA	

PRÍSLUŠENSTVO k UHLOVEJ PÍLE - TTPP

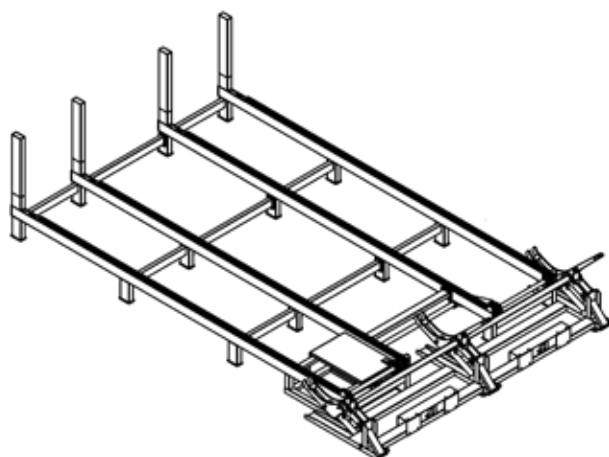

Priečný dopravník guľatiny s nakladačom



Hydraulické upínanie s vyrovnávačom kónicity

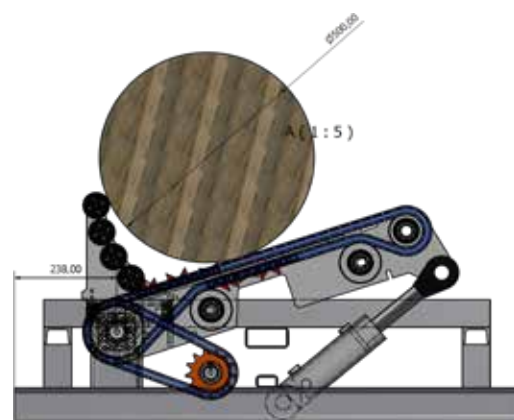

Elektro-hydraulický obracač guľatiny

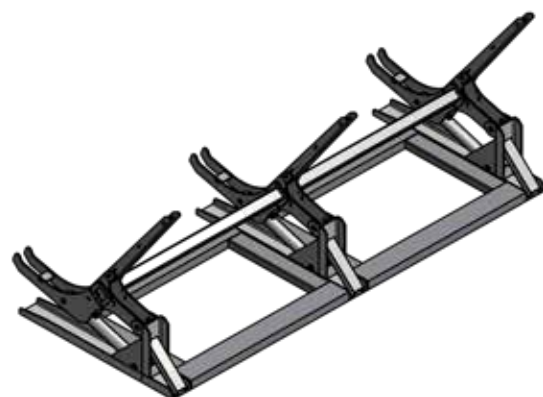

Hydraulický nakladač guľatiny

TYP	NÁZOV	ROZMER	CENA bez DPH
1	HYDRAULICKÉ UPÍNANIE S VYROVNÁVAČOM KÓNICITY	6 000 mm	8 700 €
2	ELEKTRO-HYDRAULICKÝ OBRACAČ GUĽATINY - 1 pár		8 700 €
3	HYDRAULICKÝ NAKLADAČ GUĽATINY 2 - RAMENNÝ		4 900 €
4	HYDRAULICKÝ NAKLADAČ GUĽATINY 3 - RAMENNÝ		9 800 €
5	DOPRAVNÍK PILÍN - ROVNÝ (6 000 mm)	13 000 mm	14 200 €
6	DOPRAVNÍK PILÍN - ŠIKMÝ	6 000 mm	12 100 €
7	DOPRAVNÍK PILÍN - ŠIKMÝ s vlastným motorom (2,2 kW)	6 000 mm	13 400 €
8	PREDĽŽENIE UPÍNACIEHO RÁMU	za každý meter	1 200 €
9	PREDĽŽENIE UPÍNACIEHO RÁMU HYDRAULIKY	za každý meter	1 700 €
10	PREDĽŽENIE UPÍNACIEHO RÁMU s hydraulikou a pásovým dopravníkom pilín	za každý meter	2 200 €
11	POZDĽŽNY DOPRAVNÍK GUĽATINY	3 000 mm	5 800 €
12	POZDĽŽNY DOPRAVNÍK GUĽATINY - s hydraulickým nakladačom	3 000 mm	14 400 €
13	PRIEČNY DOPRAVNÍK GUĽATINY S NAKLADAČOM - 3 ramenný	dĺžka (6 000 + 770) šírka 3 720 mm	34 500 €
14	ÚPRAVA rezu 100 mm x 100 mm		1 800 €
15	ÚPRAVA rezu 240 mm x 240 mm		2 100 €
16	ÚPRAVA rezu 260 mm x 240 mm		4 000 €
17	ÚPRAVA otáčok M1 a M2 pre 22 kW		4 600 €
18	MONTÁŽ UHLOVEJ PÍLY TTPP 450-700 - bez dopravníkov		3 300 €

SKRACOVACIA PÍLA GUĽATINY, 1 - kotúčová



PONÚKAME PÍLOVÉ KOTUČE:
1 300 x 60 8,2/6,0 z 80
CENNÍK str.: 46

PK 1 300 KBA

TYP	TYPOVÉ OZNAČENIE	VÝKON MOTOROV	CENA bez DPH
1	PK 1300 KBA - max. priemer guľatiny 450 mm	20 + 2,2 + 2,2 kW	32 600 €

ODKÔRŇOVAČ

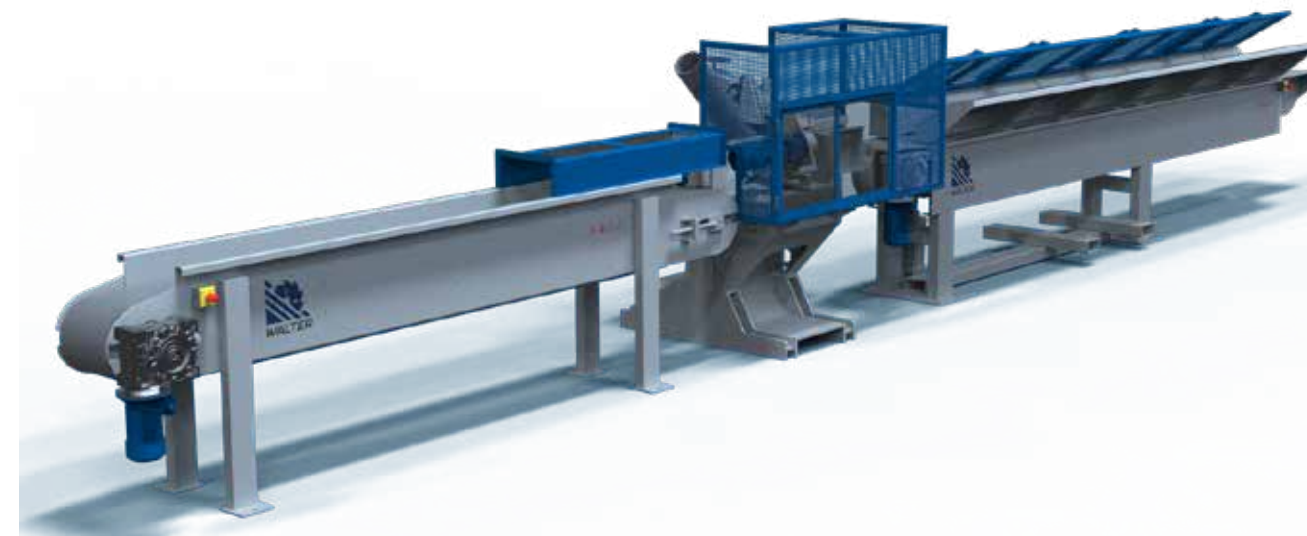

TYP	TYPOVÉ OZNAČENIE	VÝKON MOTOROV	CENA bez DPH
1	KD 180 KBA	16,2 + 0,55 + 0,55 kW	48 200 €

PRIZMOVACIA, 2 - hriadel'ová



PONÚKAME PÍLOVÉ KOTÚČE:
500 x 70 5,2/3,2 z 18+4
630 x 70 6,5/4,1 z 18+6
CENNÍK str.: 48

TD 500 KBA - Základná dĺžka 2,5m - možnosť predĺženia *

TYP	TYPOVÉ OZNAČENIE	VÝKON MOTOROV	MAX Ø KMEŇA	CENA bez DPH
1	TD 500 KBA; 16,2 - 20 kW	16,2 + 20 + 2,2 kW	Ø 350	32 700 €
2	TD 500 KBA; 20 - 23,8 kW	20 + 23,8 + 2,2 kW	Ø 350	36 400 €
3	TD 500 KBA; 23,8 - 35 kW	23,8 + 35 + 2,2 kW	Ø 350	38 900 €
4	TD 500 KBA; 35 - 43 kW	35 + 43 + 2,2 kW	Ø 350	45 400 €
5	UNIVERZÁLNE PREVEDENIE			7 900 €
6	PREDĽŽENIE NA VSTUPE - o 3 000 mm			2 200 €
7	2 - REŤAZOVÉ PREVEDENIE k PRIZMOVACEJ PÍLE			3 600 €
8	PREDĽŽENIE NA VSTUPE 2 - REŤAZOVÉHO DOPRAVNÍKA - o 3 000 mm			2 400 €

TD 630 KBA - Základná dĺžka 2,5m - možnosť predĺženia *

TYP	TYPOVÉ OZNAČENIE	VÝKON MOTOROV	MAX Ø KMEŇA	CENA bez DPH
1	TD 630 KBA; 20 - 23,8 kW	20 + 23,8 + 2,2 kW	Ø 450	41 200 €
2	TD 630 KBA; 23,8 - 35 kW	23,8 + 35 + 2,2 kW	Ø 450	44 900 €
3	TD 630 KBA; 35 - 43 kW	35 + 43 + 2,2 kW	Ø 450	51 400 €
4	TD 630 KBA; 43 - 52 kW	43 + 52 + 4,0 kW	Ø 450	57 600 €
5	TD 630 KBA; 52 - 63 kW	52 + 63 + 4,0 kW	Ø 450	62 900 €
6	UNIVERZÁLNE PREVEDENIE			7 900 €
7	PREDĽŽENIE NA VSTUPE - o 3 000 mm			2 200 €
8	2 - REŤAZOVÉ PREVEDENIE k PRIZMOVACEJ PÍLE			3 600 €
9	PREDĽŽENIE NA VSTUPE 2 - REŤAZOVÉHO DOPRAVNÍKA - o 3 000 mm			2 400 €

PRÍSLUŠENSTVO k PRIZMOVACEJ PÍLE - KBA

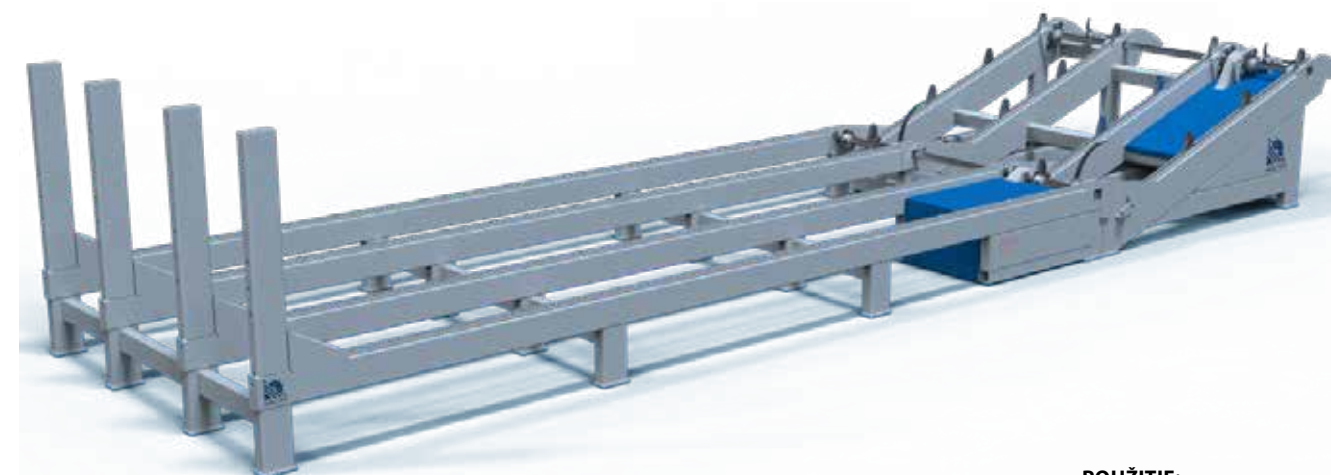

POUŽITIE:
Prizmovacie píly KBA;
Skracovacia píla PK 1300 KBA;

DOPRAVNÍK GUĽATINY

TYP	TYPOVÉ OZNAČENIE	VÝKON MOTOROV	ŠÍRKA ZÁSOBNÍKA	DĽŽKA ZÁSOBNÍKA	CENA bez DPH
1	DOPRAVNÍK GUĽATINY	2,2 kW + 2,2 kW	800 mm	3 000 mm	12 400 €
2	DOPRAVNÍK GUĽATINY	2,2 kW + 2,2 kW	800 mm	6 000 mm	16 700 €
3	DOPRAVNÍK GUĽATINY	2,2 kW + 2,2 kW	2 400 mm	3 000 mm	17 900 €
4	DOPRAVNÍK GUĽATINY	2,2 kW + 2,2 kW	2 400 mm	6 000 mm	24 600 €
5	DOPRAVNÍK GUĽATINY	2,2 kW + 2,2 kW	3 800 mm	6 000 mm	38 900 €

ŠTIEPKOVAČ



TYP	NOŽE do ŠTIEPKOVAČA	CENA bez DPH
1	SEKACÍ NŮŽ 350	300 €
2	PODPORNÝ - POMOCNÝ NŮŽ	40 €

TYP	NÁZOV STROJA	ŠÍRKA	VÝKON MOTOROV	CENA bez DPH
1	ŠTIEPKOVAČ k prizmovacím pílam TD 500 KBA; 630 KBA; a k WD 425 - 400 KBA;	500 mm	7,5 kW	7 200 €

OBRACAČ GUĽATINY

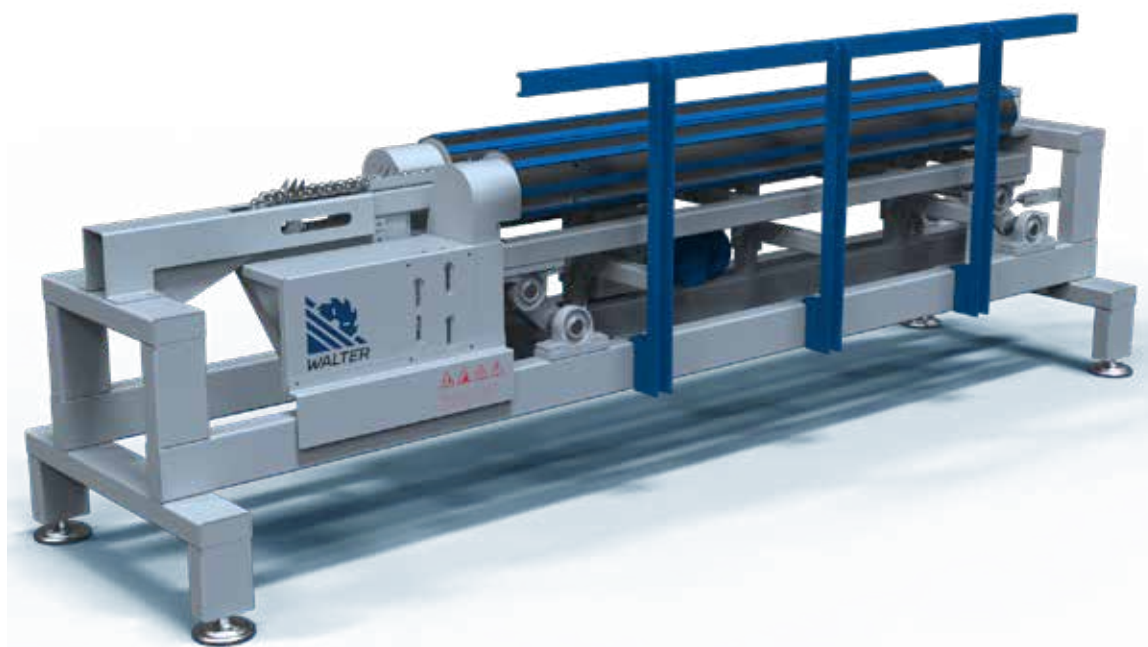

TYP	NÁZOV STROJA	VÝKON MOTOROV	ROZMER	CENA bez DPH
1	OBRACAČ GUĽATINY k PRIZMOVACEJ PÍLE - dĺžka guľatiny	0,75 kW + 0,37 kW	do 2 500 mm	13 200 €
2	OBRACAČ GUĽATINY k PRIZMOVACEJ PÍLE - dĺžka guľatiny	0,75 kW + 0,37 kW	do 6 000 mm	14 400 €

DOPRAVNÍK MATERIÁLU

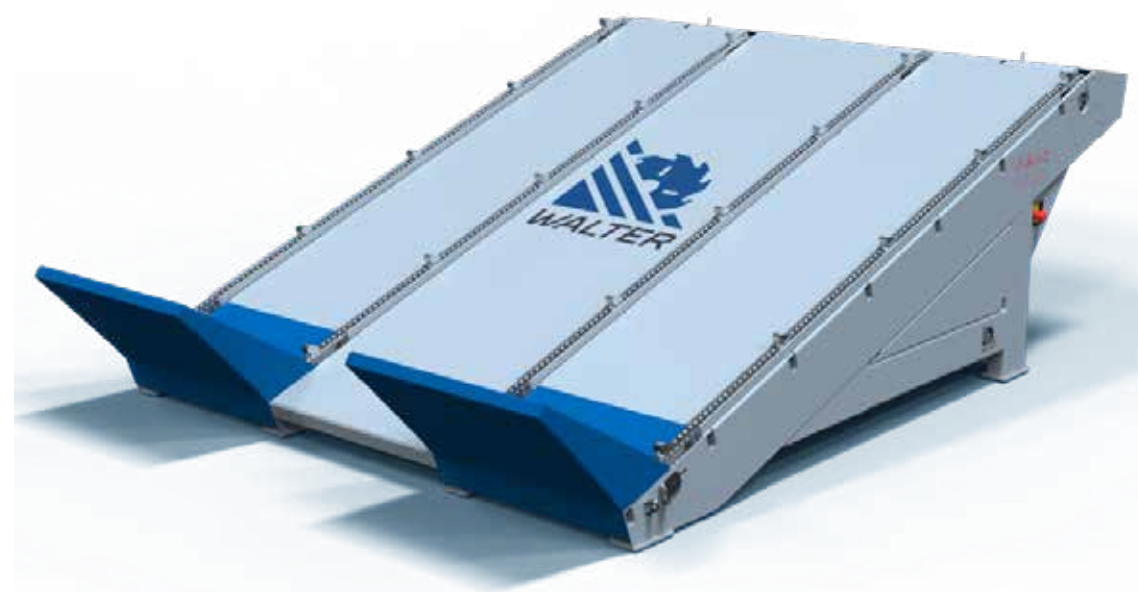

TYP	NÁZOV STROJA	VÝKON MOTOROV	MAX. DĽŽKA	CENA bez DPH
1	DOPRAVNÍK MATERIÁLU PO 3000	2,2 kW	1 200 mm	8 700 €
2	DOPRAVNÍK MATERIÁLU PO 3000	2,2 kW	2 500 mm	10 900 €
3	DOPRAVNÍK MATERIÁLU PO 3000	2,2 kW	6 000 mm	21 300 €

VYŤAHOVAČ ODREZKOV k PRIZMOVACEJ PÍLE



TYP	NÁZOV STROJA	VÝKON MOTOROV	ROZMER	CENA bez DPH
1	VYŤAHOVAČ ODREZKOV - max. dĺžka materiálu		1 200 mm	27 600 €
2	VYŤAHOVAČ ODREZKOV - max. dĺžka materiálu		2 500 mm	34 800 €
3	VYŤAHOVAČ ODREZKOV - max. dĺžka materiálu		4 500 mm	37 100 €
4	VYŤAHOVAČ ODREZKOV - max. dĺžka materiálu		6 000 mm	42 800 €

VYŤAHOVAČ ODREZKOV k PRIZMOVACEJ PÍLE - šnekový

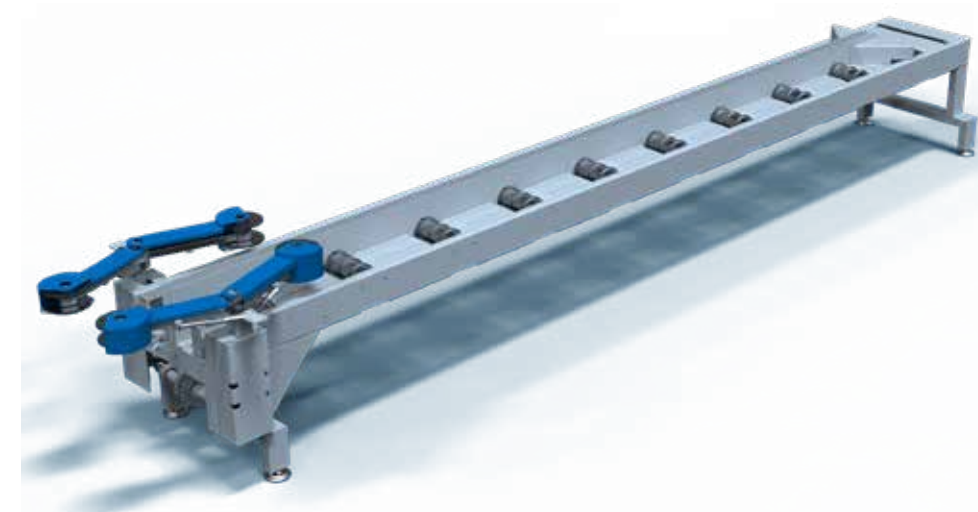

TYP	NÁZOV STROJA	VÝKON MOTOROV	ROZMER	CENA bez DPH
1	VYŤAHOVAČ ODREZKOV ŠNEKOVÝ - max. dĺžka materiálu		1 200 mm	12 400 €
2	VYŤAHOVAČ ODREZKOV ŠNEKOVÝ - max. dĺžka materiálu		2 500 mm	15 300 €
3	VYŤAHOVAČ ODREZKOV ŠNEKOVÝ - max. dĺžka materiálu		4 500 mm	17 200 €
4	VYŤAHOVAČ ODREZKOV ŠNEKOVÝ - max. dĺžka materiálu		6 000 mm	21 300 €
5	PNEUMATICKÉ OBRACANIE PRIZMY			4 200 €

ROZMIETACIA, 2 - HRIADEĽOVÁ PÍLA



PONÚKAME PÍLOVÉ KOTUČE:
250 / 300
CENNIK str.: 48

WD 300/350 KBA

TYP	TYPOVÉ OZNAČENIE	VÝKON MOTOROV	VÝŠKA PRIZMY	CENA bez DPH
1	WD 300 / 350 KBA; 20 - 23,8 kW	20 + 23,8 + 2,2 kW	170 mm	44 000 €
2	WD 300 / 350 KBA; 23,8 - 35 kW	23,8 + 35 + 2,2 kW	170 mm	46 100 €
3	WD 300 / 350 KBA; 35 - 43 kW - pohon cez klinové remene	35 + 43 + 2,2 kW	170 mm	57 400 €
4	WD 300 / 350 KBA; 43 - 52 kW - pohon cez klinové remene	43 + 52 + 4,0 kW	170 mm	66 600 €
5	WD 300 / 350 KBA; 52 - 63 kW - pohon cez klinové remene	52 + 63 + 4,0 kW	170 mm	69 400 €
6	WD 300 / 350 KBA; 63 - 86 kW - pohon cez klinové remene	63 + 86 + 4,0 kW	170 mm	72 900 €
7	WD 300 / 350 KBA; 86 - 104 kW - pohon cez klinové remene	86 + 104 + 4,0 kW	170 mm	75 000 €
1	WD 300 / 350 KBA; 20 - 23,8 kW	20 + 23,8 + 2,2 kW	220 mm	46 700 €
2	WD 300 / 350 KBA; 23,8 - 35 kW	23,8 + 35 + 2,2 kW	220 mm	49 100 €
3	WD 300 / 350 KBA; 35 - 43 kW - pohon cez klinové remene	35 + 43 + 2,2 kW	220 mm	60 100 €
4	WD 300 / 350 KBA; 43 - 52 kW - pohon cez klinové remene	43 + 52 + 4,0 kW	220 mm	69 900 €
5	WD 300 / 350 KBA; 52 - 63 kW - pohon cez klinové remene	52 + 63 + 4,0 kW	220 mm	72 600 €
6	WD 300 / 350 KBA; 63 - 86 kW - pohon cez klinové remene	63 + 86 + 4,0 kW	220 mm	75 400 €
7	WD 300 / 350 KBA; 86 - 104 kW - pohon cez klinové remene	86 + 104 + 4,0 kW	220 mm	78 500 €

ROZMIETACIA, 1 - HRIADEĽOVÁ PÍLA

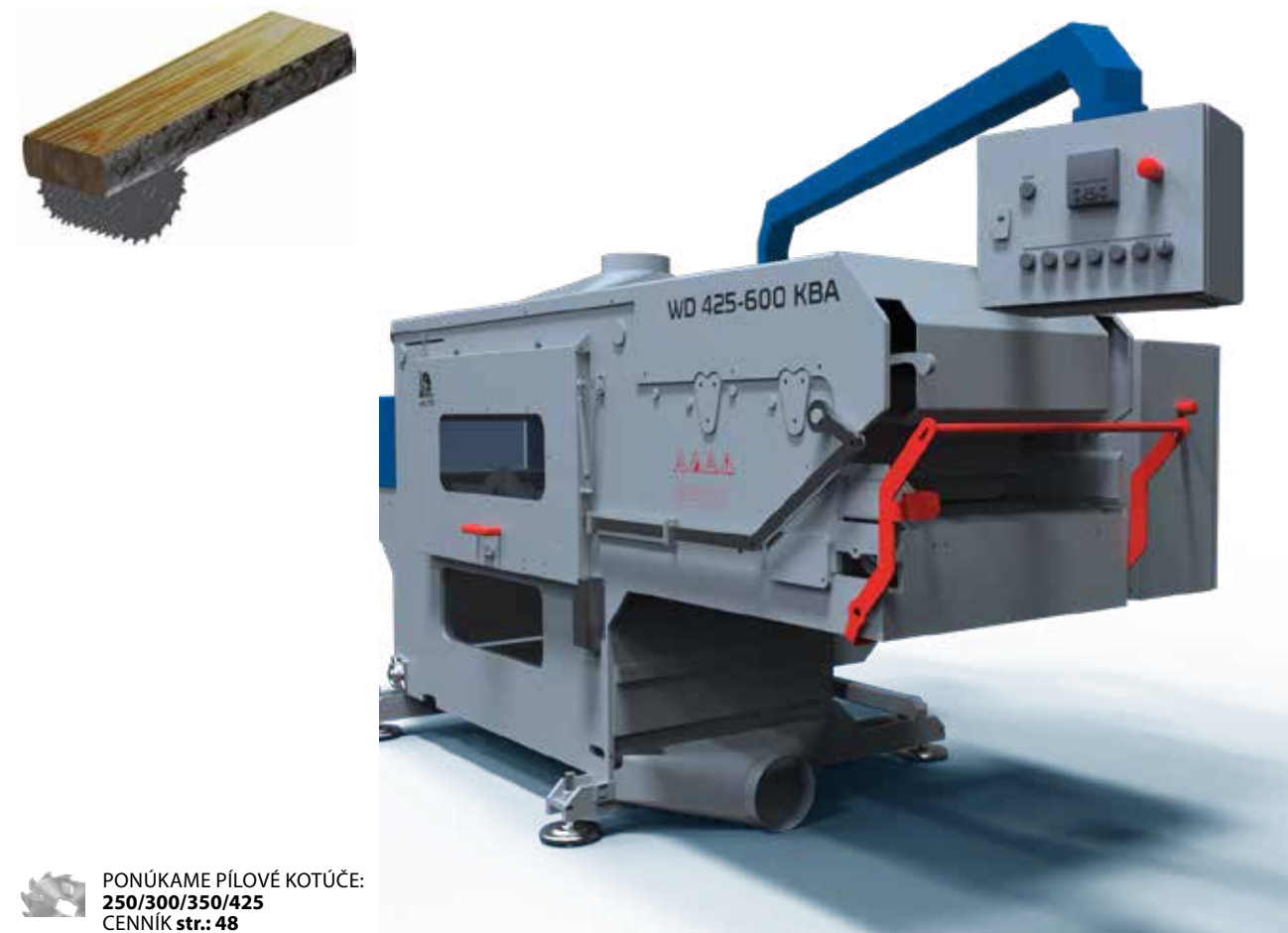

PONÚKAME PÍLOVÉ KOTUČE:
250/300/350/425
CENNIK str.: 48

WD 425/600 KBA

TYP	TYPOVÉ OZNAČENIE	VÝKON MOTOROV	VÝŠKA PRIZMY	CENA bez DPH
1	WD 425/600 KBA; 23,8 - 2,2 kW	23,8 + 2,2 kW	145 mm	39 600 €
2	WD 425/600 KBA; 35 - 2,2 kW	35 + 2,2 kW	145 mm	40 800 €
3	WD 425/600 KBA; 43 - 2,2 kW - pohon cez klinové remene	43 + 2,2 kW	145 mm	46 700 €
4	WD 425/600 KBA; 52 - 4,0 kW - pohon cez klinové remene	52 + 4,0 kW	145 mm	47 900 €
5	WD 425/600 KBA; 63 - 4,0 kW - pohon cez klinové remene	63 + 4,0 kW	145 mm	49 100 €
6	WD 425/600 KBA; 86 - 4,0 kW - pohon cez klinové remene	86 + 4,0 kW	145 mm	50 300 €
7	WD 425/600 KBA; 104 - 4,0 kW - pohon cez klinové remene	104 + 4,0 kW	145 mm	51 300 €

WD 425/400 KBA

TYP	TYPOVÉ OZNAČENIE	VÝKON MOTOROV	VÝŠKA PRIZMY	CENA bez DPH
1	WD 425/400 KBA; 16,2 kW*	16,2 kW	145 mm	25 500 €
2	WD 425/400 KBA; 20 kW*	20 kW	145 mm	26 200 €
3	WD 425/400 KBA; 23,8 kW*	23,8 kW	145 mm	26 900 €
4	WD 425/400 KBA; 35 kW*	35 kW	145 mm	28 000 €
5	WD 425/400 KBA; 43 kW*	43 kW	145 mm	31 000 €

ROZMIETACIA, 1 - HRIADEĽOVÁ PÍLA

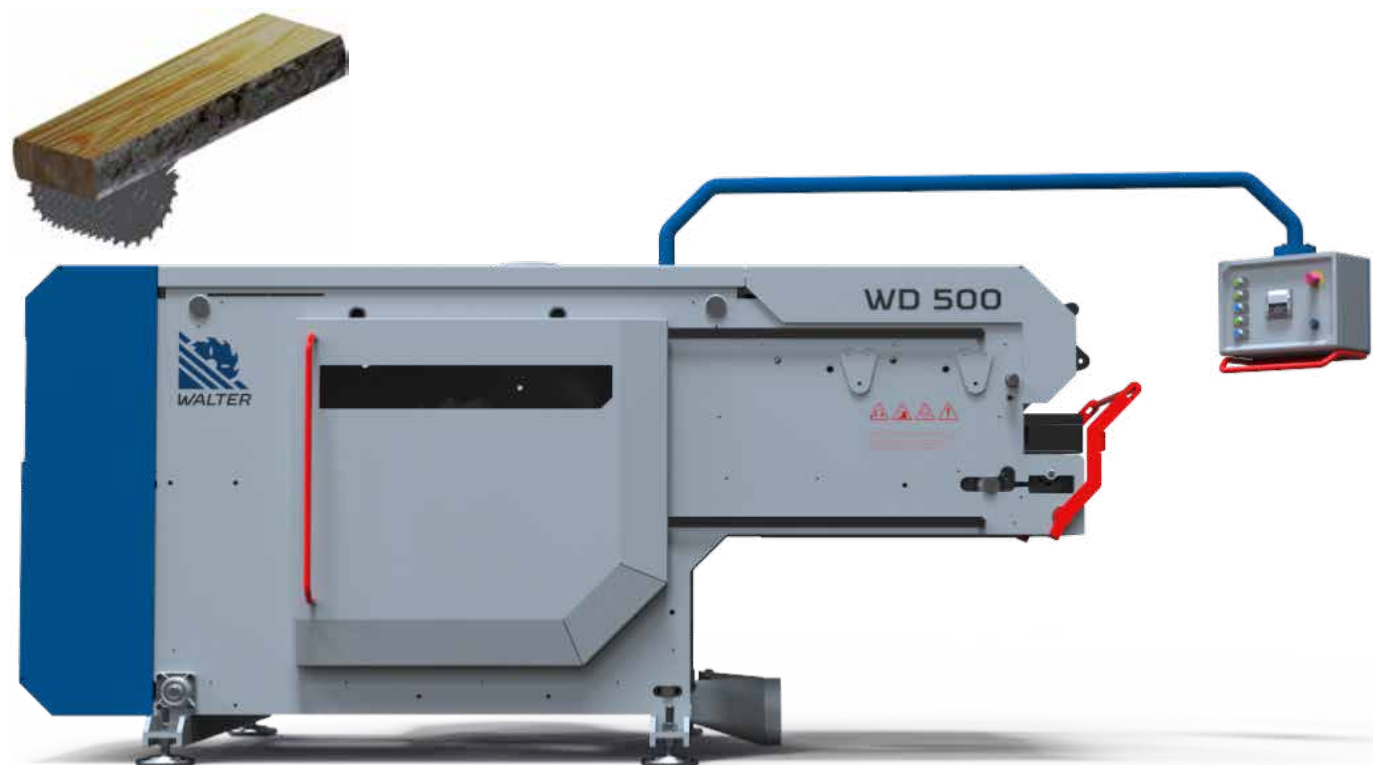

PONÚKAME PÍLOVÉ KOTÚČE:
500
CENNÍK str.: 48

WD 500 KBA

TYP	TYPOVÉ OZNAČENIE	VÝKON MOTOROV	VÝŠKA PRIZMY	CENA bez DPH
1	WD 500 KBA; 63 kW - pohon cez klinové remene	63 kW	160 mm	57 200 €
2	WD 500 KBA; 86 kW - pohon cez klinové remene	86 kW	160 mm	61 700 €
3	WD 500 KBA; 127 kW - pohon cez klinové remene	127 kW	160 mm	66 200 €

PRÍSLUŠENSTVO k ROZMIETACEJ PÍLE - KBA

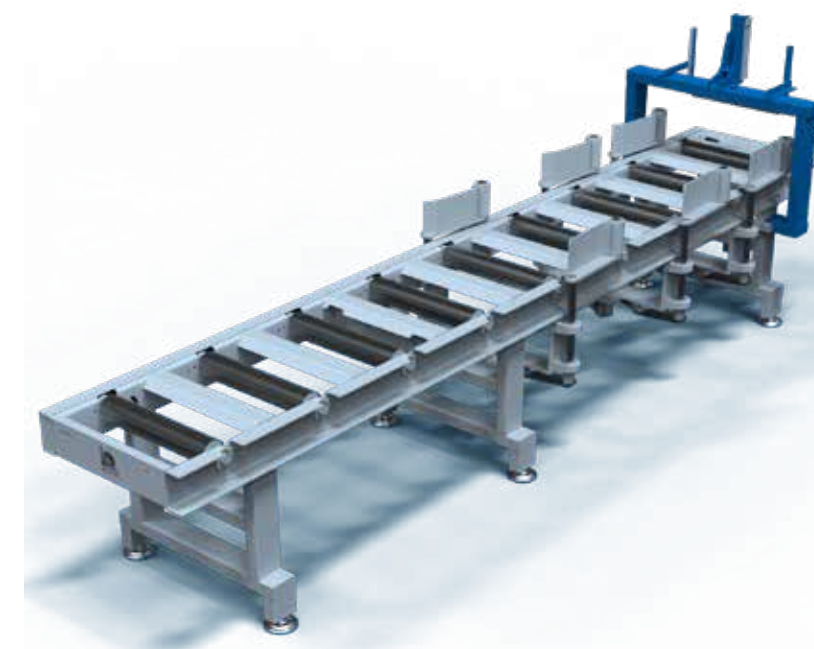

VYSTREĎOVACÍ DOPRAVNÍK

TYP	TYPOVÉ OZNAČENIE	ROZMER	CENA bez DPH
1	VYSTREĎOVACÍ DOPRAVNÍK	3 000 mm	9 800 €
2	VYSTREĎOVACÍ DOPRAVNÍK	4 500 mm	12 100 €
3	VYSTREĎOVACÍ DOPRAVNÍK	6 000 mm	14 400 €
4	VYSTREĎOVACÍ DOPRAVNÍK	7 500 mm	16 200 €
5	DODATOČNÉ VYSTREĎOVACIE RAMENÁ		2 000 €

ŠTIEPKOVAČ

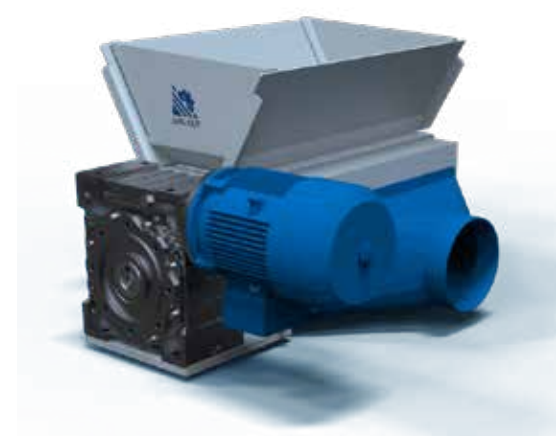

TYP	NOŽE do ŠTIEPKOVAČA	CENA bez DPH
1	SEKACÍ NŮŽ 350	400 €
2	PODPORNÝ - POMOCNÝ NŮŽ	40 €

TYP	NÁZOV STROJA	ŠÍRKA	VÝKON MOTOROV	CENA bez DPH
1	Štiepkovač k rozmietacím pílam WD 300 - 350; WD 425 - 600;	700 mm	7,5 kW	8 300 €

DOPRAVNÍK VALČEKOVÝ, HNANÝ - šírka 500; 700;



TYP	NÁZOV STROJA	DĹŽKA	ŠÍRKA	CENA bez DPH
1	DOPRAVNÍK VALČEKOVÝ HNANÝ	3 000 mm	500 mm	3 300 €
2	DOPRAVNÍK VALČEKOVÝ HNANÝ	1 500 mm	500 mm	1 700 €
3	DOPRAVNÍK VALČEKOVÝ HNANÝ	3 000 mm	700 mm	4 500 €
4	DOPRAVNÍK VALČEKOVÝ HNANÝ	1 500 mm	700 mm	2 300 €

DOPRAVNÍK VALČEKOVÝ, HNANÝ s bočným zhadzovaním

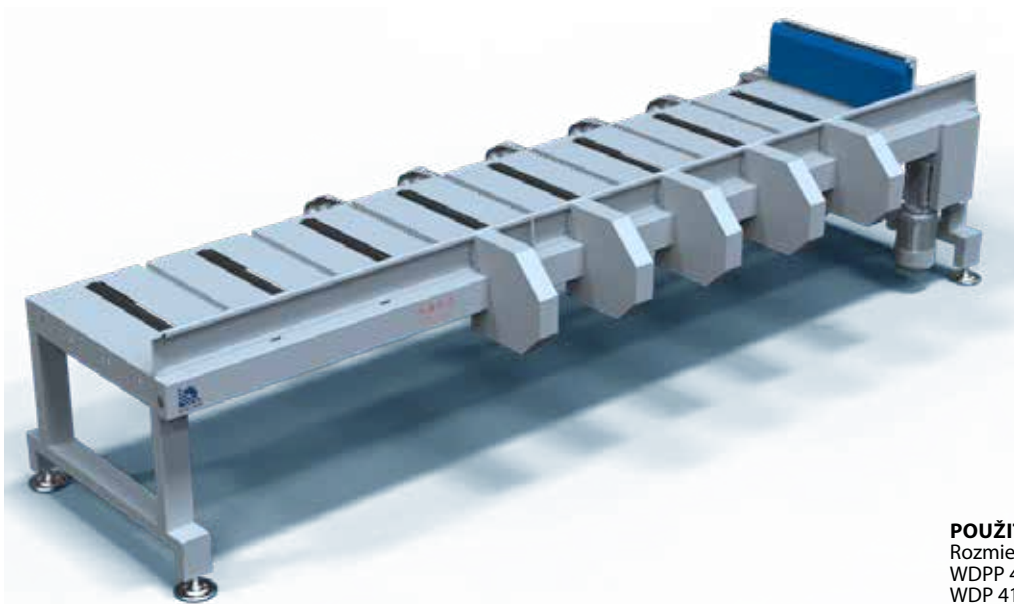

POUŽITIE:
Rozmietacie píly KBA
WDPP 410
WDP 410 KBA

TYP	NÁZOV STROJA	DĹŽKA STOLA	ŠÍRKA STOLA	CENA bez DPH
1	DOPRAVNÍK VALČEKOVÝ HNANÝ s bočným zhadzovaním	4 500 mm	900 mm	15 400 €
2	DOPRAVNÍK VALČEKOVÝ HNANÝ s bočným zhadzovaním	6 000 mm	900 mm	16 900 €
3	DOPRAVNÍK VALČEKOVÝ HNANÝ s bočným zhadzovaním	7 500 mm	900 mm	18 800 €

DOPRAVNÍK VALČEKOVÝ, NEHNANÝ - šírka 500; 700;



POUŽITIE:
Rozmietacie píly KBA
WDPP 410
WDP 410 KBA

TYP	NÁZOV STROJA	DĹŽKA	ŠÍRKA	CENA bez DPH
1	DOPRAVNÍK VALČEKOVÝ NEHNANÝ	3 000 mm	500 mm	1 700 €
2	DOPRAVNÍK VALČEKOVÝ NEHNANÝ	1 500 mm	500 mm	900 €
3	DOPRAVNÍK VALČEKOVÝ NEHNANÝ	3 000 mm	700 mm	1 900 €
4	DOPRAVNÍK VALČEKOVÝ NEHNANÝ	1 500 mm	700 mm	1 000 €

DOPRAVNÍK LOŽISKOVÝ

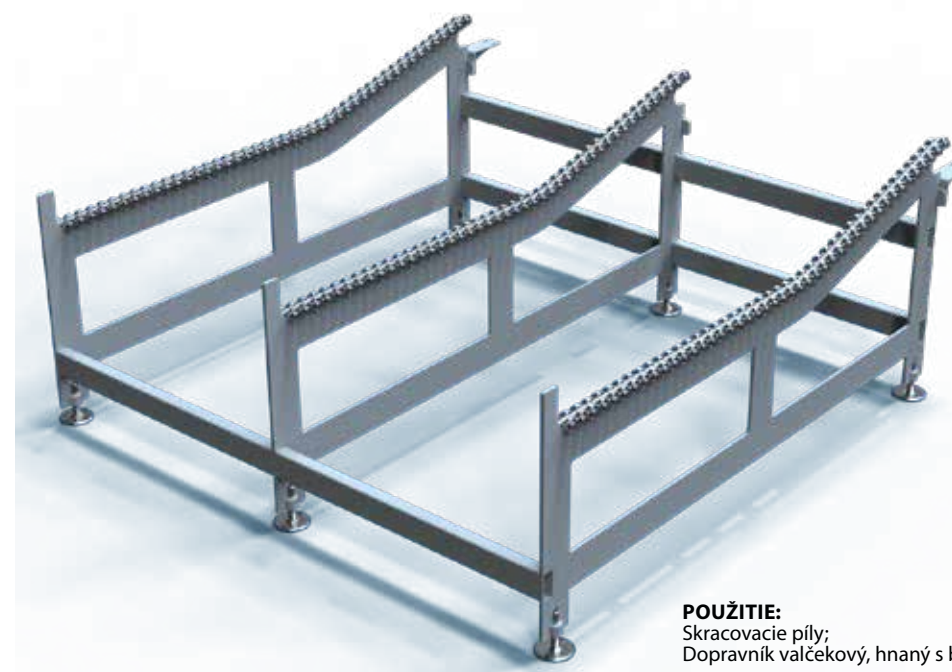

POUŽITIE:
Skracovacie píly;
Dopravník valčekový, hnáný s bočným zhadzovaním;

TYP	NÁZOV STROJA	VÝŠKA	DĹŽKA	ŠÍRKA	CENA bez DPH
1	DOPRAVNÍK LOŽISKOVÝ	767 mm	1 942 mm	1 862 mm	4 500 €

OMIETACIA, 2 - HRIADEĽOVÁ PÍLA



PONÚKAME PÍLOVÉ KOTUČE:
350 x 50 4,4/2,8 z 24+4
CENNÍK str.: 48

OWD 4/350 KBA

TYP	TYPOVÉ OZNAČENIE	VÝKON MOTOROV	CENA bez DPH
1	OWD 4/350; 2 x 6,5 kW - (4 pílové kotúče)	2 x 6,5 kW	27 600 €

ROZMIETACIA, HORIZONTÁLNA, 2 - HRIADEĽOVÁ PÍLA

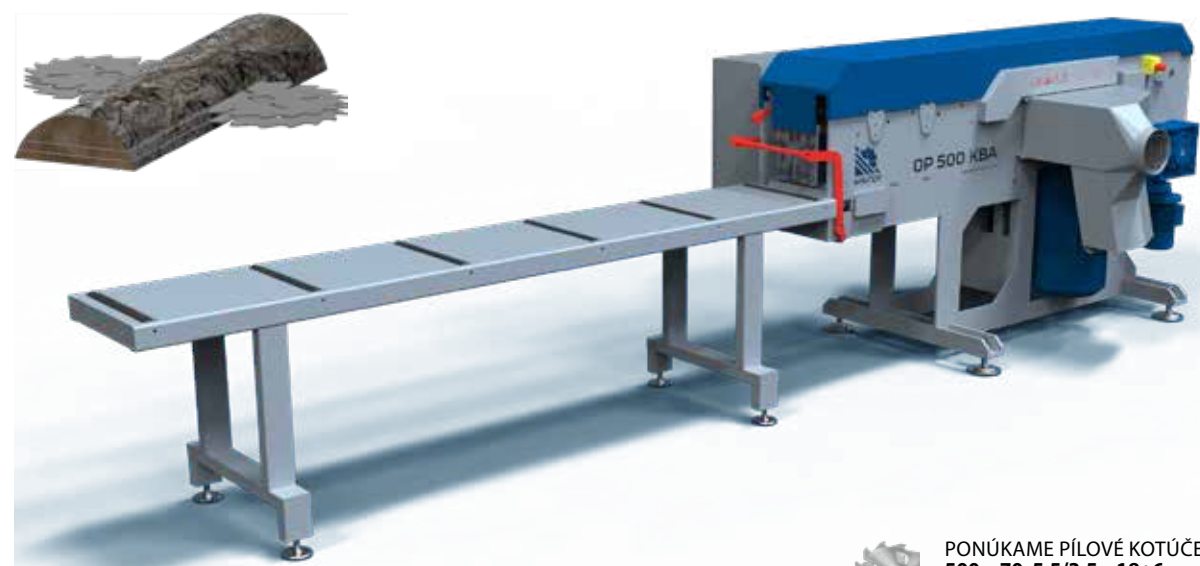

PONÚKAME PÍLOVÉ KOTUČE:
500 x 70 5,5/3,5 z 18+6
CENNÍK str.: 48

OP 500 KBA

TYP	TYPOVÉ OZNAČENIE	VÝKON MOTOROV	CENA bez DPH
1	OP 500 KBA; 20 - 16,2 kW	20 - 16,2 kW	25 300 €
2	OP 500 KBA; 23,8 - 20 kW	23,8 - 20 kW	25 700 €
3	OP 500 KBA; 35 - 23,8 kW	35 - 23,8 kW	26 900 €

OREZÁVACIA, 3 - HRIADEĽOVÁ PÍLA



PONÚKAME PÍLOVÉ KOTUČE:
500 x 30 5,2/3,2 z 18+4
alebo 500 x 70 x 2/11 x 5,2/3,5 z 22+6
425 x 60 4,8/3,2 z 14+4
alebo 425 x 70 4,8/3,2 z 14 + 4
CENNÍK str.: 48

WDPP 410 - Základná dĺžka 2,5m - možnosť predĺženia *

TYP	TYPOVÉ OZNAČENIE	VÝKON MOTOROV	CENA bez DPH
1	WDPP 410; 2 x 6,5 + 20 kW	2 x 6,5 + 20 kW	35 200 €
2	WDPP 410; 2 x 6,5 + 23,8 kW	2 x 6,5 + 23,8 kW	36 400 €
3	WDPP 410; 2 x 7,5 + 23,8 kW	2 x 7,5 + 23,8 kW	40 000 €
4	WDPP 410; 2 x 7,5 + 35 kW	2 x 7,5 + 35 kW	41 700 €
5	WDPP 410; 2 x 9,2 + 43 kW	2 x 9,2 + 43 kW	44 900 €
6	Montáž stroja		2 200 €
*	PREDĽŽENIE 1 m		1 700 €

OREZÁVACIA, 4 - HRIADEĽOVÁ PÍLA



PONÚKAME PÍLOVÉ KOTUČE:
500 x 30 5,2/3,2 z 18+4
alebo 500 x 70 x 2/11 x 5,2/3,5 z 22 + 6
350 x 60 4,6/3,2 z 20+4
350 x 60 5,7/4,1 z 20+4
CENNÍK str.: 48

WDPP 410 KBA - Základná dĺžka 2,5m - možnosť predĺženia *

TYP	TYPOVÉ OZNAČENIE	VÝKON MOTOROV	CENA bez DPH
1	WDPP 410 KBA; 2 x 6,5 + 2 x 20 kW	2 x 6,5 + 2 x 20 kW	44 900 €
2	WDPP 410 KBA; 2 x 7,5 + 2 x 20 kW	2 x 7,5 + 2 x 20 kW	48 400 €
3	WDPP 410 KBA; 2 x 9,2 + 2 x 23,8 kW	2 x 9,2 + 2 x 23,8 kW	51 300 €
4	Montáž stroja		2 200 €
5	PRÍCHOD NA MONTÁŽ / SERVIS		1,10 € / 1 km
*	PREDĽŽENIE 1 m		1 900 €

PRÍSLUŠENSTVO k OREZÁVACEJ PÍLE - WDPP

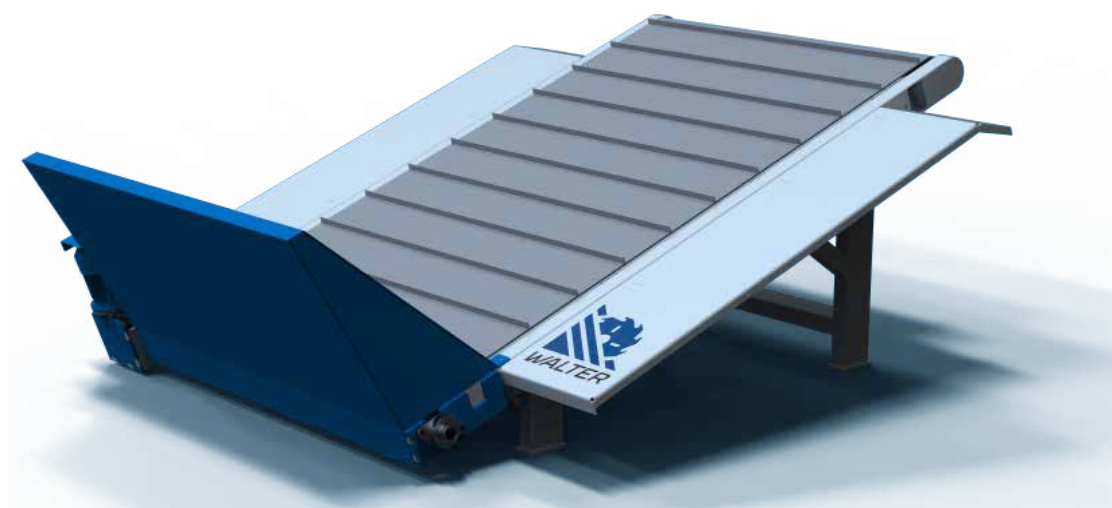

TYP	NÁZOV STROJA	ŠÍRKA	CENA bez DPH
1	PÁSOVÝ DOPRAVNÍK na ODREZKY	2 500 mm	10 200 €
2	PÁSOVÝ DOPRAVNÍK na ODREZKY	4 100 mm	20 300 €
3	PÁSOVÝ DOPRAVNÍK na ODREZKY	6 100 mm	20 900 €

PRÍSLUŠENSTVO k SKRACOVACEJ PÍLE - FWR



POUŽITIE:
Dopravník valčekový hnaný;
Dopravník valčekový, hnaný s bočným zhadzovaním;

TYP	NÁZOV STROJA	CENA bez DPH
1	PÁSOVÝ DOPRAVNÍK na ODPAD	4 800 €

SKRACOVACIA, PÍLA PRIZIEM 1 - KOTÚČOVÁ

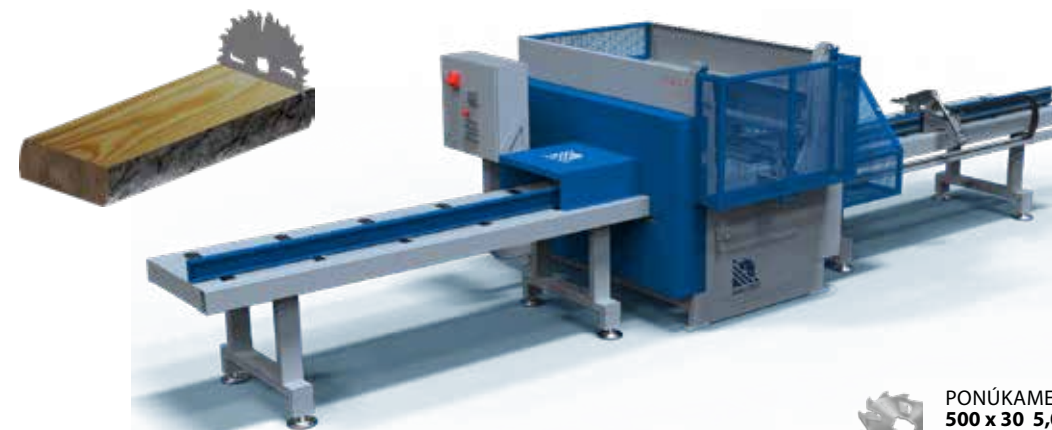

PONÚKAME PÍLOVÉ KOTÚČE:
500 x 30 5,0/3,5 z 24
CENNÍK str.: 46

FWR 500 - 1

TYP	TYPOVÉ OZNAČENIE	VÝKON MOTOROV	CENA bez DPH
1	FWR 500 - 1 kotúčová; 1 x 5,5 kW	1 x 6,5 kW	35 200 €
2	FWR 500 - 1 kotúčová; 1 x 7,5 kW	1 x 7,5 kW	37 100 €
3	FWR 500 - 1 kotúčová; 1 x 9,2 kW	1 x 9,2 kW	39 000 €

SKRACOVACIA, PÍLA PRIZIEM - 2 - KOTÚČOVÁ; 3 - KOTÚČOVÁ;



PONÚKAME PÍLOVÉ KOTÚČE:
500 x 30 5,0/3,5 z 24
CENNÍK str.: 46

FWR 500 - 2; 3;

TYP	TYPOVÉ OZNAČENIE	VÝKON MOTOROV	CENA bez DPH
1	FWR 500 / 2 kotúčová;	2 x 6,5 kW	26 900 €
2	FWR 500 / 2 kotúčová;	2 x 7,5 kW	33 700 €
3	FWR 500 / 2 kotúčová;	2 x 9,2 kW	35 200 €
4	FWR 500 / 3 kotúčová;	3 x 5,5 kW	41 000 €
5	FWR 500 / 3 kotúčová;	3 x 7,5 kW	48 200 €
6	FWR 500 / 3 kotúčová;	3 x 9,2 kW	50 000 €

SKRACOVACIA PÍLA DOSIEK - FDR 350 - 2, 3, 4, 5, 6 kotúčová

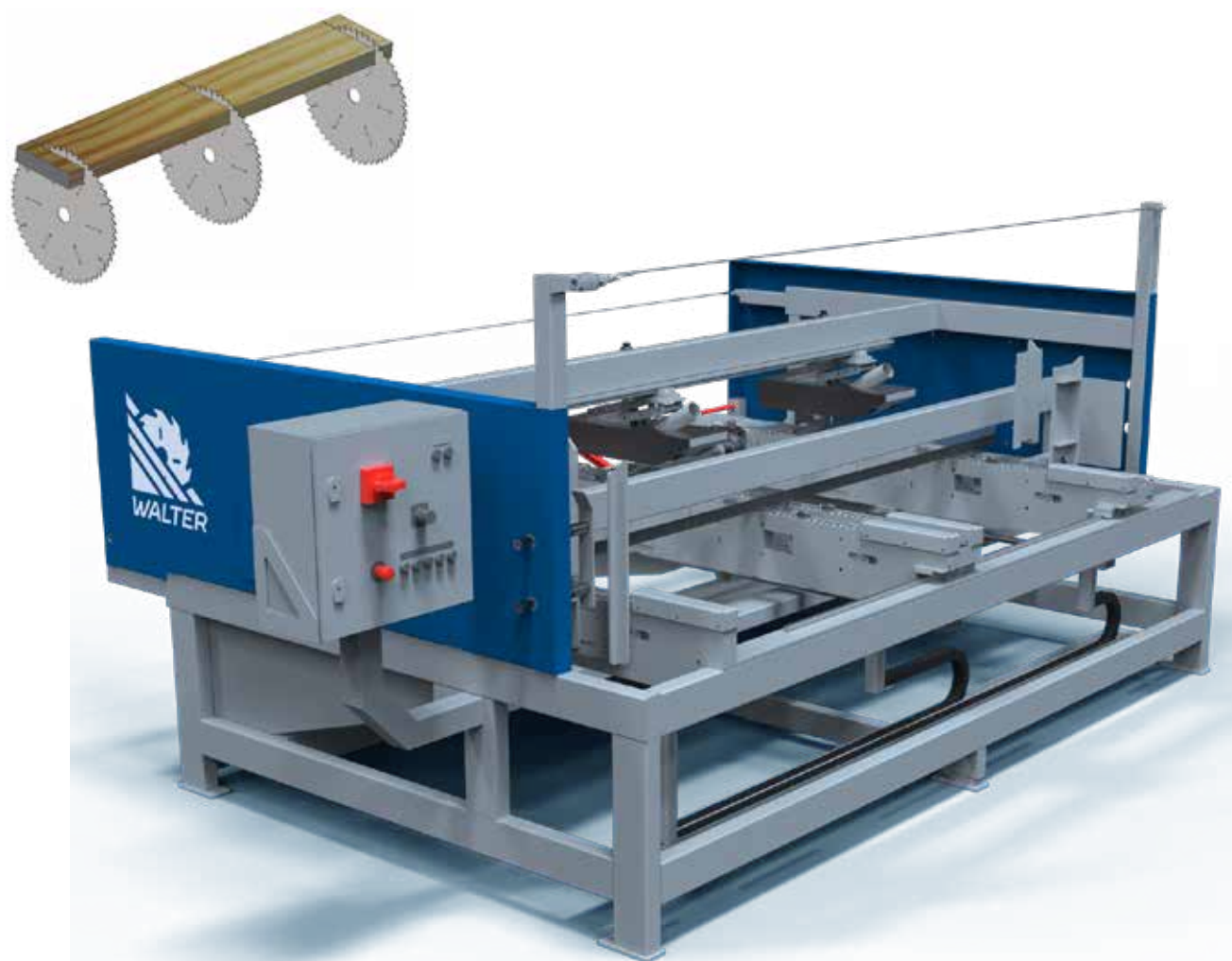

PONÚKAME PÍLOVÉ KOTUČE:
 350 x 40 3,5/2,5 z 54
 CENÍK str.: 46

TYP	TYPOVÉ OZNAČENIE	VÝKON MOTOROV	CENA bez DPH
1	FDR 2/350 - 2 kotúčová; MAX. DĹŽKA MATERIÁLU - 1 600 mm	2 x 3,2 kW	15 800 €
2	FDR 3/350 - 3 kotúčová; MAX. DĹŽKA MATERIÁLU - 2 500 mm	3 x 3,2 kW	22 200 €
3	FDR 3/350 - 3 kotúčová; MAX. DĹŽKA MATERIÁLU - 4 100 mm	3 x 3,2 kW	24 700 €
4	FDR 4/350 - 4 kotúčová; MAX. DĹŽKA MATERIÁLU - 4 100 mm	4 x 3,2 kW	29 900 €
5	FDR 5/350 - 5 kotúčová; MAX. DĹŽKA MATERIÁLU - 4 100 mm	5 x 3,2 kW	38 700 €
6	FDR 6/350 - 6 kotúčová; MAX. DĹŽKA MATERIÁLU - 6 100 mm	6 x 3,2 kW	46 800 €

TYP	TYPOVÉ OZNAČENIE	VÝKON MOTOROV	CENA bez DPH
1	FDR 2/350 - 2 kotúčová; MAX. DĹŽKA MATERIÁLU - 1 600 mm	2 x 4,3 kW	16 300 €
2	FDR 3/350 - 3 kotúčová; MAX. DĹŽKA MATERIÁLU - 2 500 mm	3 x 4,3 kW	22 700 €
3	FDR 3/350 - 3 kotúčová; MAX. DĹŽKA MATERIÁLU - 4 100 mm	3 x 4,3 kW	25 100 €
4	FDR 4/350 - 4 kotúčová; MAX. DĹŽKA MATERIÁLU - 4 100 mm	4 x 4,3 kW	31 400 €
5	FDR 5/350 - 5 kotúčová; MAX. DĹŽKA MATERIÁLU - 4 100 mm	5 x 4,3 kW	39 800 €
6	FDR 6/350 - 6 kotúčová; MAX. DĹŽKA MATERIÁLU - 6 100 mm	6 x 4,3 kW	48 400 €

PRÍSLUŠENSTVO k SKRACOVACEJ PÍLE - FDR

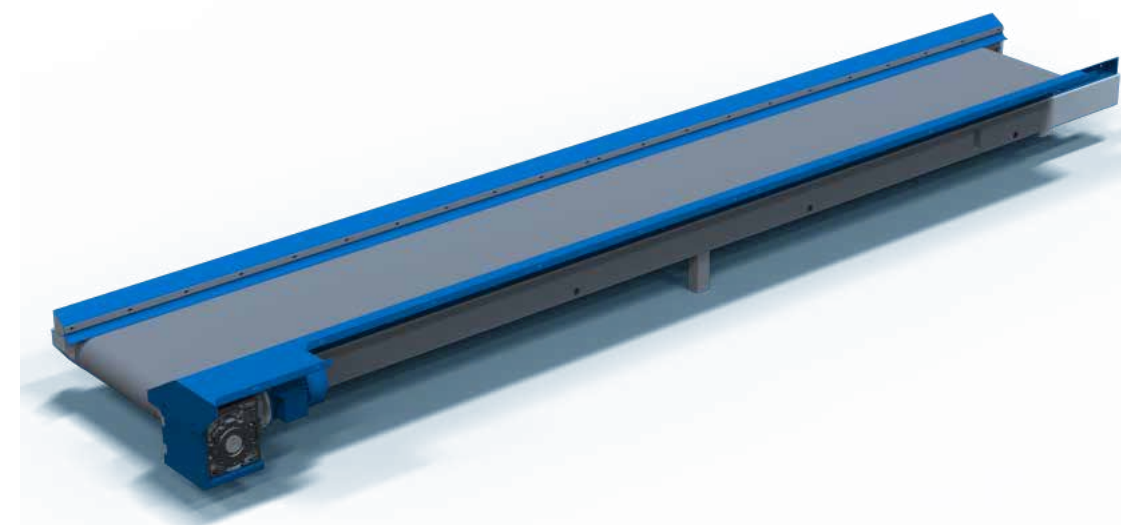

TYP	NÁZOV STROJA	DĹŽKA	CENA bez DPH
1	PÁSOVÝ DOPRAVNÍK na ODPAD	1 600 mm	2 200 €
2	PÁSOVÝ DOPRAVNÍK na ODPAD	2 500 mm	3 800 €
3	PÁSOVÝ DOPRAVNÍK na ODPAD	4 100 mm	5 900 €
4	PÁSOVÝ DOPRAVNÍK na ODPAD	6 100 mm	7 900 €

DOPRAVNÍK DOSIEK k SKRACOVACEJ PÍLE - FDR

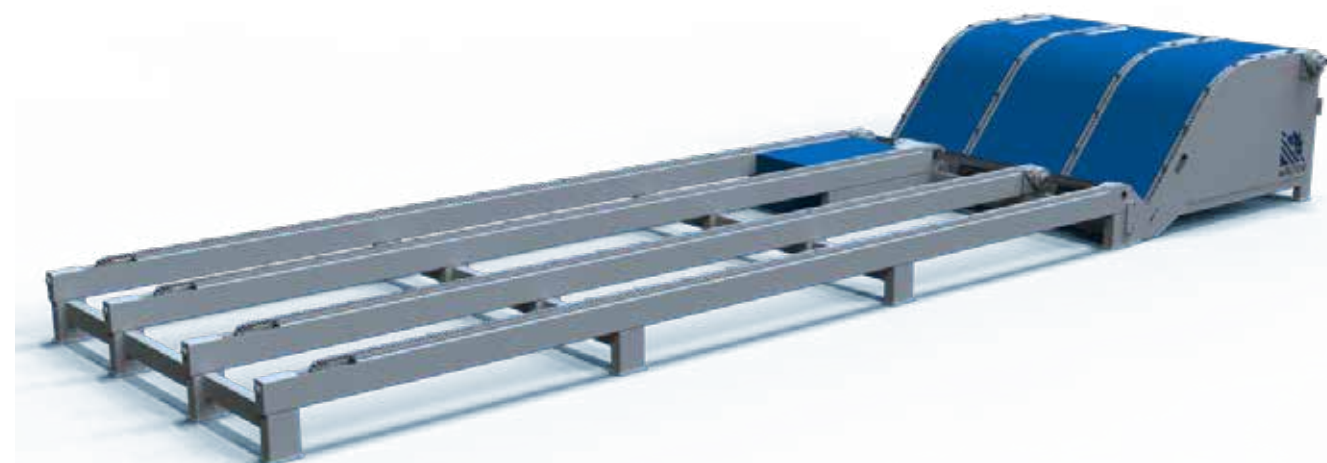

TYP	NÁZOV STROJA	ŠÍRKA	CENA bez DPH
1	DOPRAVNÍK DOSIEK - dĺžka 6 000 mm	800 mm	18 800 €
2	DOPRAVNÍK DOSIEK - dĺžka 6 000 mm	2 400 mm	26 400 €
3	DOPRAVNÍK DOSIEK - dĺžka 6 000 mm	3 800 mm	40 300 €

SKRACOVACIA PÍLA NA ODREZKY PF 700 KBA - na piliarsky odpad



PONÚKAME PÍLOVÉ KOTÚČE:
700 x 30 5,2/4,1 z 96
CENNÍK str.: 46

TYP	TYPOVÉ OZNAČENIE	VÝKON MOTOROV	CENA bez DPH
1	PF 700 KBA; 12 kW	12 kW	21 300 €
2	PF 700 KBA; 16,2 kW	16,2 kW	21 800 €

PRÍSLUŠENSTVO k SKRACOVACEJ PÍLE - PF 700 KBA

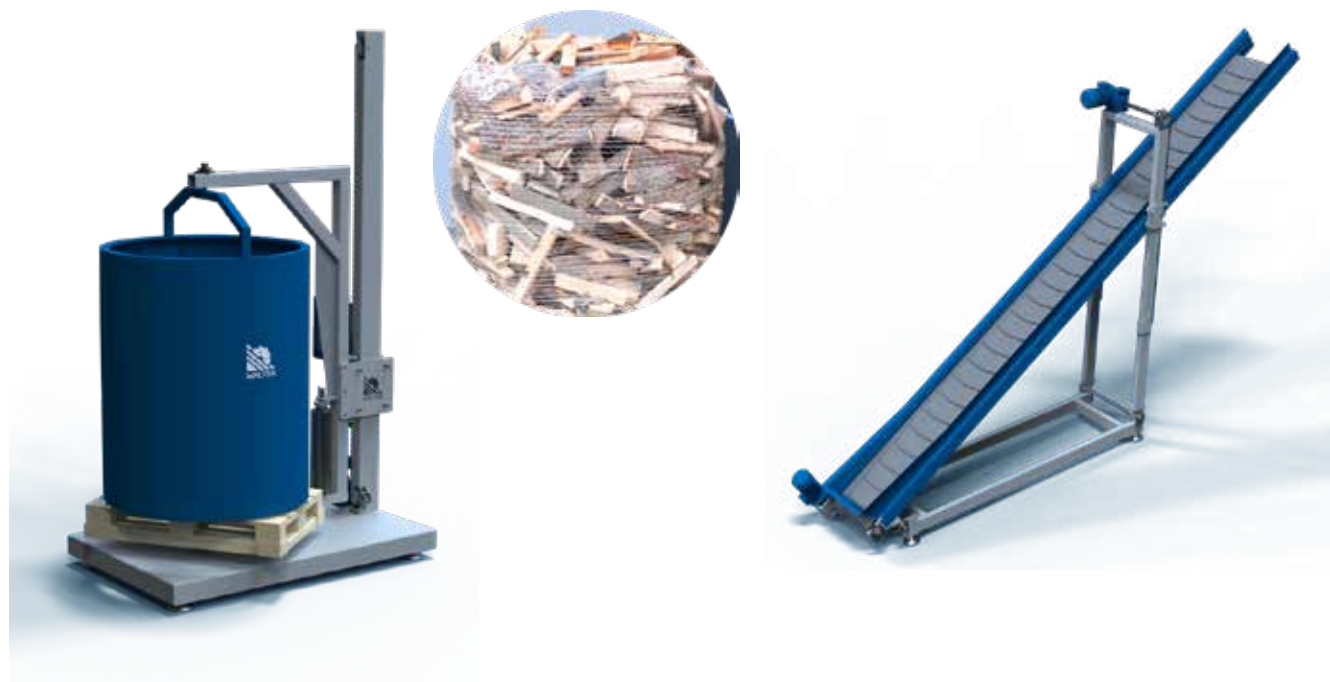

TYP	NÁZOV STROJA	VÝKON MOTOROV	CENA bez DPH
1	PALETOVÝ BALIACI STROJ	1,6 kW	12 800 €

TYP	NÁZOV STROJA	VÝKON MOTOROV	CENA bez DPH
1	PÁSOVÝ DOPRAVNÍK ŠIKMÝ Nastavovanie elektrické výška 4 500 mm	1,6 + 1,1 kW	11 600 €

ŠTIEPKOVAČ 350 KBA - spracovanie odrezkov a odpadu



TYP	NOŽE do ŠTIEPKOVAČA	CENA bez DPH
1	SEKACÍ NŮŽ 350	190 €
2	PODPORNÝ - POMOCNÝ NŮŽ 350	180 €
3	SEKACÍ NŮŽ 500	370 €
4	PODPORNÝ - POMOCNÝ NŮŽ 500	640 €

TYP	TYPOVÉ OZNAČENIE	VÝKON MOTOROV	CENA bez DPH
1	REBAK 350 KBA; 43 kW	43 kW	53 100 €
2	REBAK 500 KBA; 63 kW	63 kW	74 200 €

PRÍSLUŠENSTVO k ŠTIEPKOVAČU - 350 KBA

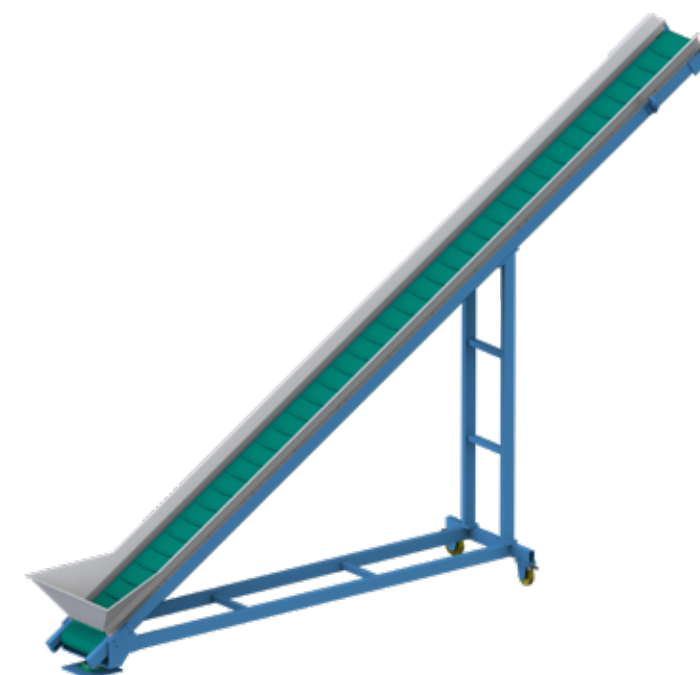

TYP	NÁZOV STROJA	VÝKON MOTOROV	CENA bez DPH
1	PÁSOVÝ DOPRAVNÍK ŠIKMÝ	1,6 kW	11 600 €

SKRACOVACIA, 1 - KOTÚČOVÁ PÍLA - FD





PONÚKAME PÍLOVÉ KOTÚČE:
 400 x 30 4,2/2,8 z 72
 450 x 30 4,2/2,8 z 72
 CENNÍK str.: 46

TYP	TYPOVÉ OZNAČENIE	VÝKON MOTOROV	CENA bez DPH
1	FD 1/400; Ø pílového kotúča 400 mm	1,6 kW	3 100 €
2	FD 1/450; Ø pílového kotúča 450 mm	4,6 kW	3 300 €
3	FD 1/450; Ø pílového kotúča 450 mm	6,0 kW	3 600 €

UNIVERZÁLNA PÍLA - PTD





PONÚKAME PÍLOVÉ KOTÚČE:
 400 x 30
 CENNÍK str.: 44

TYP	TYPOVÉ OZNAČENIE	VÝKON MOTOROV	CENA bez DPH
1	PTD 1/400; 4,6 kW	4,6 kW	2 800 €
2	PTD 1/400; 6,0 kW	6,0 kW	3 100 €
3	PTD 1/400; 6,5 kW	6,5 kW	3 300 €

SKRACOVACIA, 1 - KOTÚČOVÁ PÍLA - FJ



PONÚKAME PÍLOVÉ KOTÚČE:
 350 x 30 3,5/2,5 z 72
 400 x 30 4,2/2,8 z 72
 CENNÍK str.: 46

TYP	TYPOVÉ OZNAČENIE	VÝKON MOTOROV	CENA bez DPH
1	FJ 1/350; Ø pílového kotúča 350 mm	1,6 kW	3 600 €
2	FJ 1/400; Ø pílového kotúča 400 mm	4,6 kW	3 800 €

KOCKOVAČKA, 1 - HRIADEĽOVÁ PÍLA KL 145



PONÚKAME PÍLOVÉ KOTÚČE:
 300 x 70 3,5/2,5 z 48
 CENNÍK str.: 46

TYP	TYPOVÉ OZNAČENIE	VÝKON MOTOROV	CENA bez DPH
1	KL 145 - VIACKOTÚČOVÁ	20 kW	31 500 €
2	ZOSTAVA NA ZMENU ROZMEROV KOCIEK - ŠABLÓNA		1 700 €

FDP - 3, Trojstranný, frézovací stroj na paletové přířezy



TYP	TYPOVÉ OZNAČENIE	VÝKON MOTOROV	CENA bez DPH
1	FDP - 3; TROJSTRANNÝ, FRÉZOVACÍ STROJ na PALETOVÉ PRÍREZY	12 + 2 x 4,3 kW	50 600 €

ZAKLADAČ S AUTOMATICKÝM NAKLADANÍM

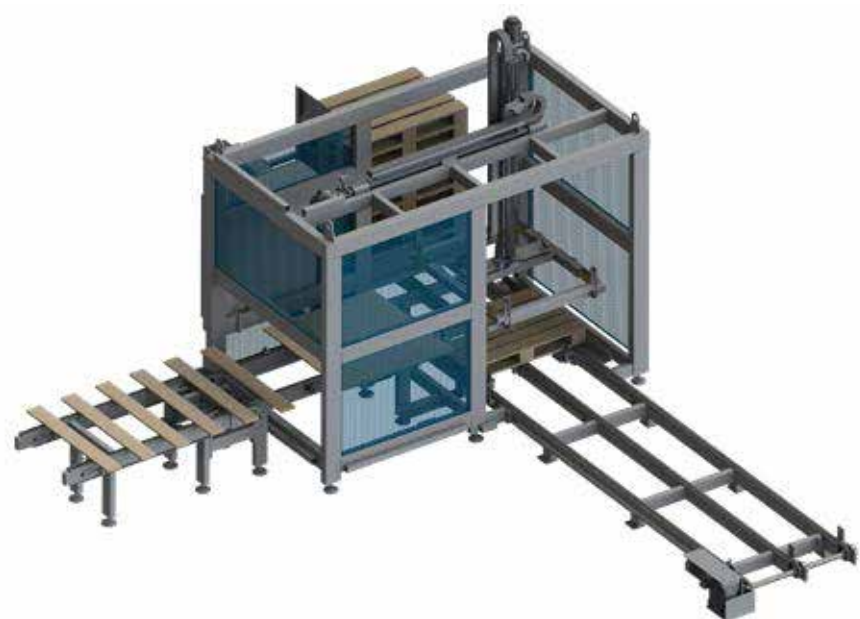

TYP	TYPOVÉ OZNAČENIE	ROZMERY DOSIEK	CENA bez DPH
1	ZAKLADAČ S AUTOMATICKÝM NAKLADANÍM	OD 800 mm DO 1 200 mm	96 000 €

BRÚSKA OPT 1/2 a príslušenstvo



TYP	TYPOVÉ OZNAČENIE	VÝKON MOTOROV	CENA bez DPH
1	OPT 1/2; BRÚSKA PÍLOVÝCH PÁSOV a PÍLOVÝCH KOTÚČOV s SK plátkami	0,09 + 0,09 kW	2 600 €
2	OPT 1/2; BRÚSKA PÍLOVÝCH PÁSOV - s tvarovaným brúsnym kotúčom a chladením	0,09 + 0,09 kW	3 600 €

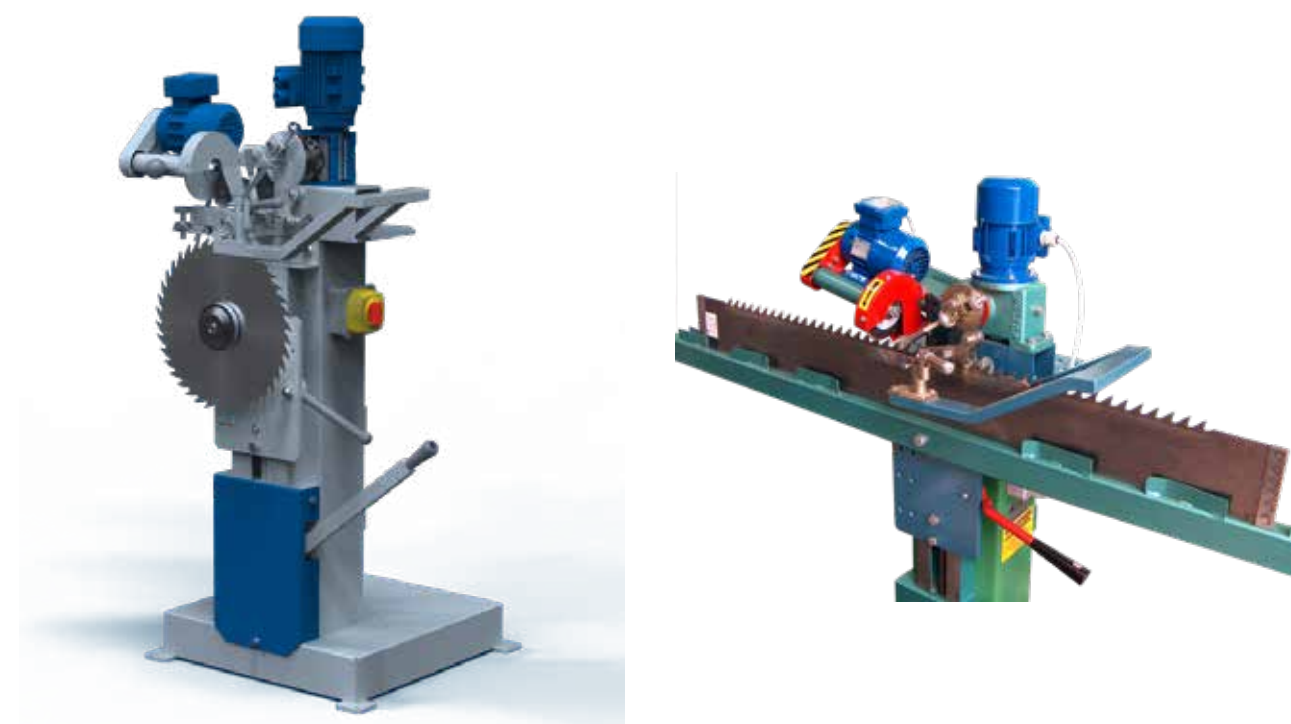

TYP	TYPOVÉ OZNAČENIE	VÝKON MOTOROV	CENA bez DPH
1	OPT 1/2; BRÚSKA PÍLOVÝCH KOTÚČOV a GÁTRVÝCH (RÁMOVÝCH) PÍL	0,09 + 0,09 kW	3 600 €
2	OPT 1/2; BRÚSKA PÍLOVÝCH KOTÚČOV a GÁTRVÝCH (RÁMOVÝCH) PÍL	0,25 + 0,25 kW	4 200 €
*	PRÍSLUŠENSTVO ku GÁTRVÝM (RÁMOVÝM) PÍLAM		500 €

ODSÁVAČ PILÍN A TRIESOK - OT 4



TYP	TYPOVÉ OZNAČENIE	VÝKON MOTOROV	CENA bez DPH
1	OT 4,3; ODSÁVAČ PILÍN A TRIESOK - 4 VRECOVÝ	4,3 kW	3 070 €

ODSÁVAČE PILÍN A TRIESOK - OT

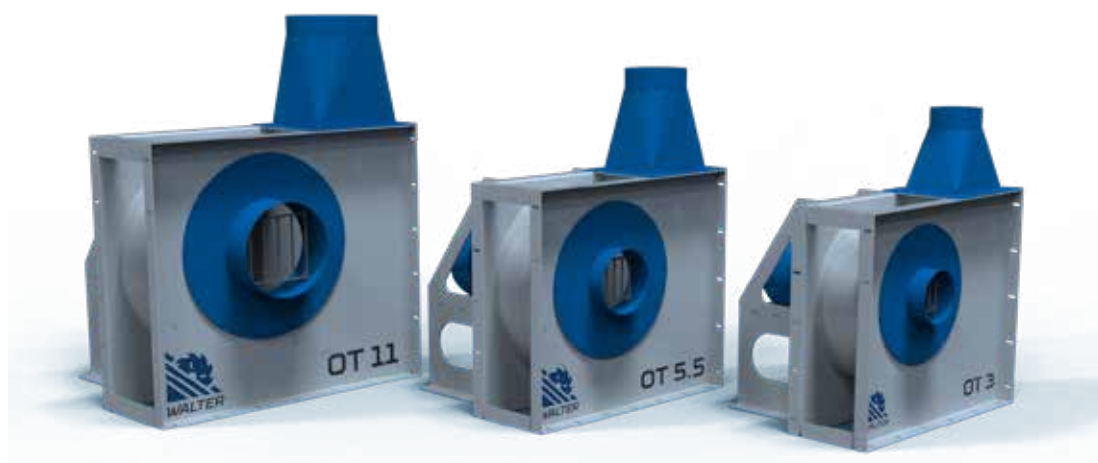

TYP	TYPOVÉ OZNAČENIE	VÝKON MOTOROV	CENA bez DPH
1	ODSÁVAČ PILÍN A TRIESOK OT 22	23,8 kW	3 700 €
2	ODSÁVAČ PILÍN A TRIESOK OT 18	20 kW	3 200 €
3	ODSÁVAČ PILÍN A TRIESOK OT 15	16,2 kW	2 800 €
4	ODSÁVAČ PILÍN A TRIESOK OT 11	12 kW	2 400 €
5	ODSÁVAČ PILÍN A TRIESOK OT 7,5	8,1 kW	2 200 €
6	ODSÁVAČ PILÍN A TRIESOK OT 5,5	6 kW	2 000 €
7	ODSÁVAČ PILÍN A TRIESOK OT 4	4,3 kW	1 700 €
8	ODSÁVAČ PILÍN A TRIESOK OT 3	3,2 kW	1 430 €
9	ODSÁVAČ PILÍN A TRIESOK OT 2,2	2,4 kW	1 240 €

CYKLÓNY - CP

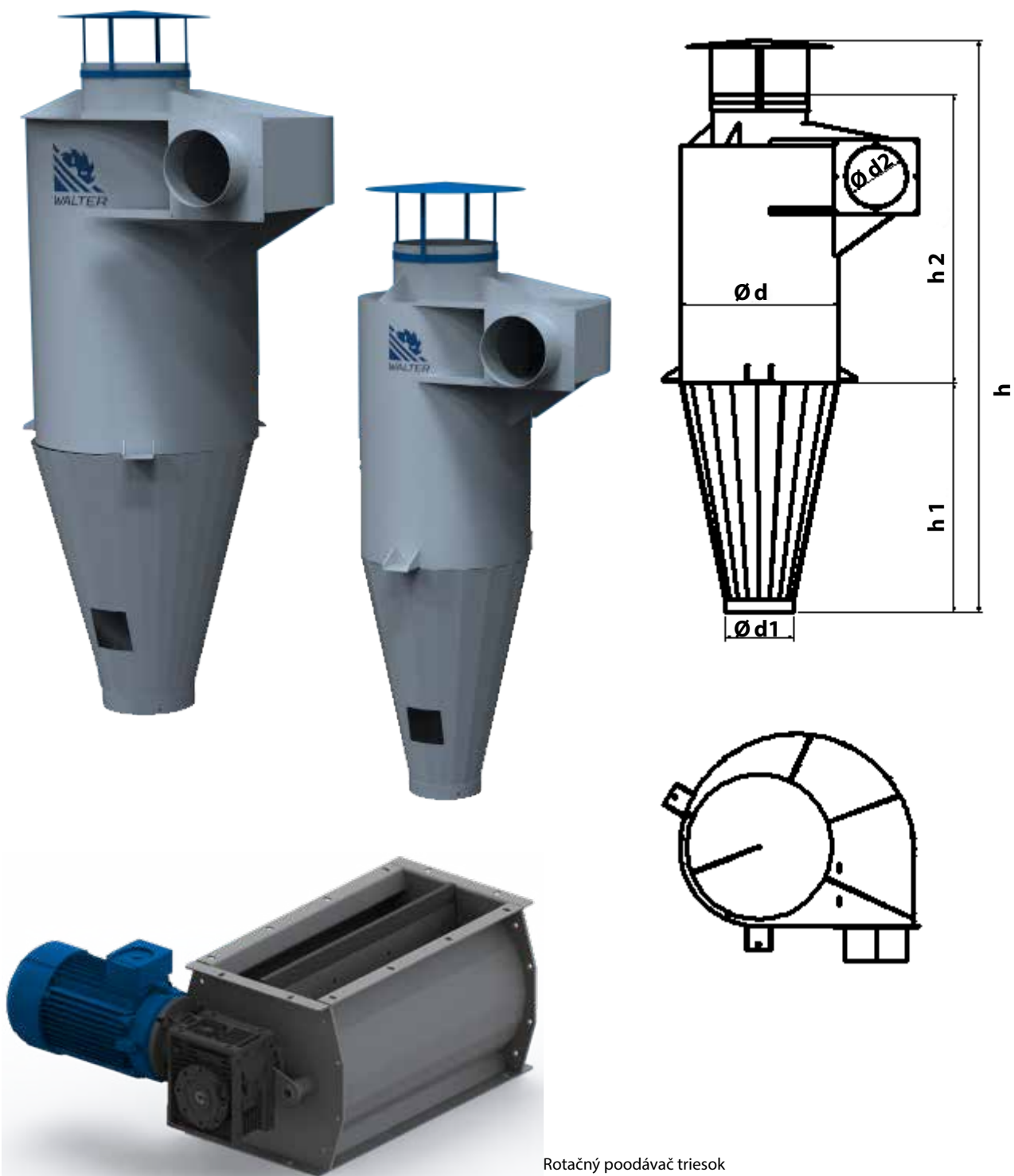

Rotačný podávač triesok

TYP	TYPOVÉ OZNAČENIE	h (mm)	h1 (mm)	h2 (mm)	Ø d (mm)	Ø d1 (mm)	Ø d2 (mm)	PRIETOK m ³ / h	HMOTNOSŤ kg	CENA bez DPH
1	CP 630 ; CYKLÓN	2 300	920	1 157	637	276	246	1 600 - 2 600	95	1 270 €
2	CP 940 ; CYKLÓN	2 945	1 160	1 572	945	396	296	4 000 - 6 000	180	2 220 €
3	CP 1 250 ; CYKLÓN	3 815	1 290	2 183	1 257	510	350	14 000 - 16 000	343	3 380 €
4	ROTAČNÝ PODÁVAČ TRIESOK									1 800 €
5	NOHY CYKLÓNU									cena - individuálna

SEPARÁTORY ODPADU - SO

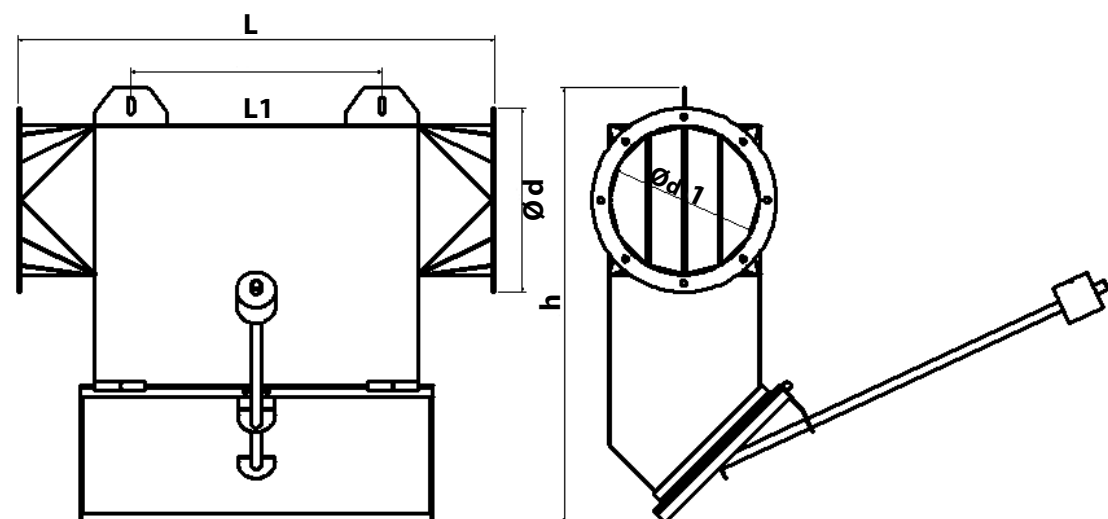
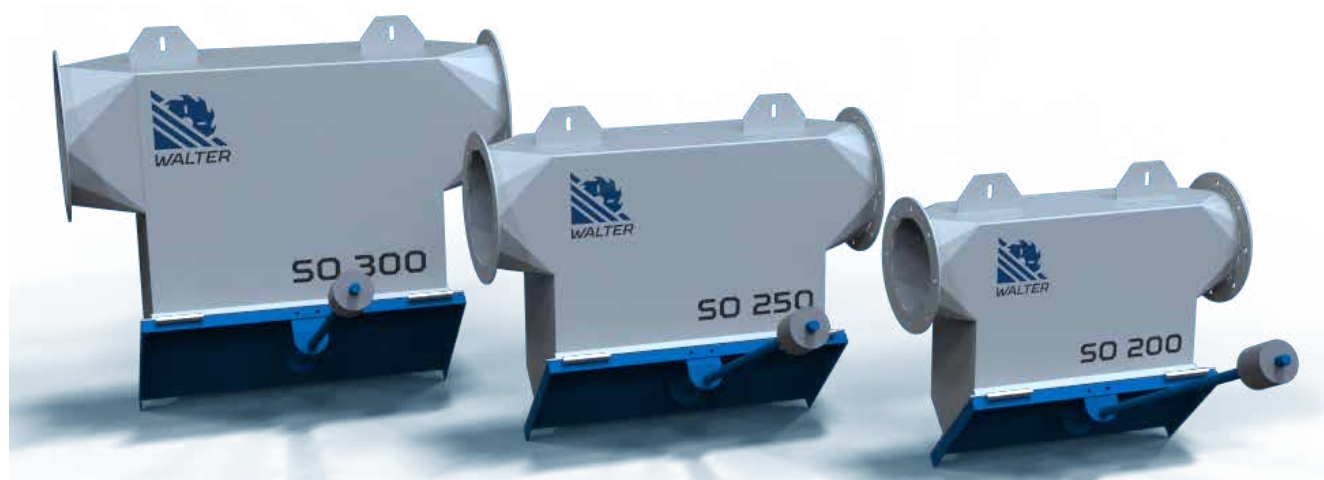

TYP	TYPOVÉ OZNAČENIE	L (mm)	L1 (mm)	h (mm)	Ø d (mm)	Ø d1 (mm)	HMOTNOSŤ kg	CENA bez DPH
1	SO 200	723	370	625	279	200	28	380 €
2	SO 250	859	465	735	320	250	37	450 €
3	SO 300	959	505	875	370	300	42	600 €

ROTORY - CP

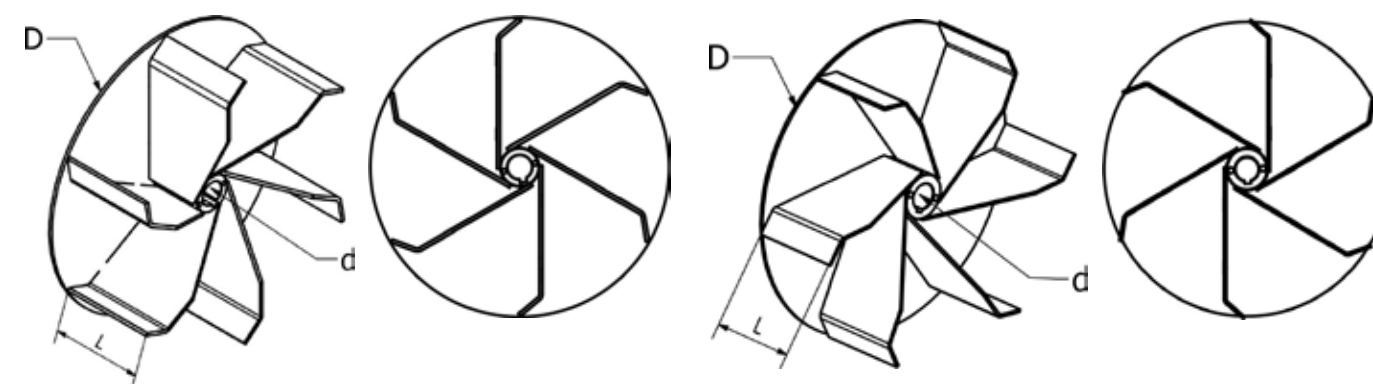
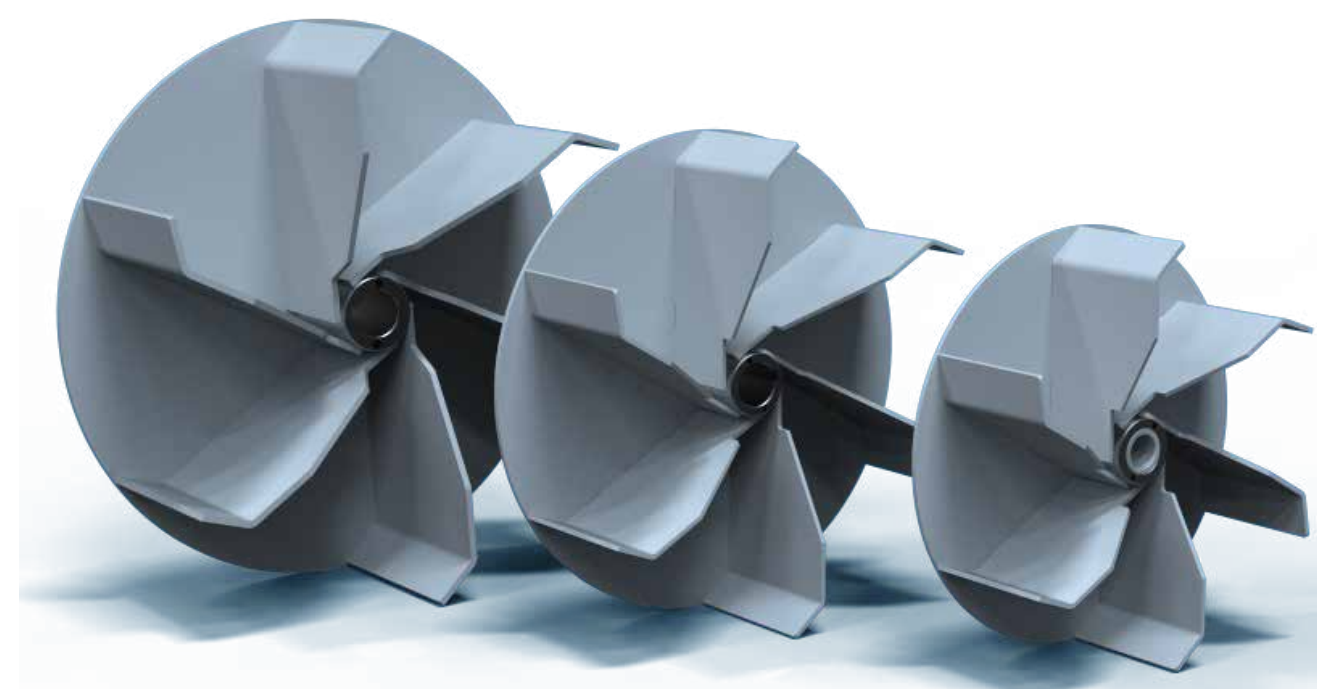

ROTOR - PRAVÝ: ŠTANDARD

ROTOR - ĽAVÝ: NA OBJEDNÁVKU

TYP	TYPOVÉ OZNAČENIE	VÝKON MOTORA	D	d	L	CENA bez DPH
1	CP 2,4 kW	2,4 kW	300	38 / 24	110	240 €
2	CP 3,2 kW	3,2 kW	360	38 / 28	120	270 €
3	CP 4,3 kW	4,3 kW	390	38 / 28	125	300 €
4	CP 6,0 kW	6,0 kW	430	38	134	350 €
5	CP 8,1 kW	8,1 kW	470	38	142	370 €
6	CP 12 kW	12 kW	520	42	176	440 €
7	CP 16,2 kW	16,2 kW	550	42	241	510 €
8	CP 20 kW	20 kW	575	42	256	580 €
9	CP 23,8 kW	23,8 kW	600	48	276	650 €

VZDUCHOTECHNIKA - PRÍSLUŠENSTVO



Prvky ventilačných rozvodov sa vyrábajú na profesionálnych strojoch SPIRO. Všetky prvky, ktoré vyrábame, sú k dispozícii v prevedení bez tesnenia alebo s lisovaným gumovým tesnením, ktoré poskytuje jednoduché a tesné spojenie medzi prvkami. V našich výrobných halách máme rôzne technológie, okrem iného stroj na navíjanie trubiek SPIRO, laserový horák, CNC plazmový rezací stroj, rúrový a kolenný zvarač, tesniaci stroj, automat na falcovanie a iné...

V našej ponuke nájdete:
Spiro rúry, kolená, spojky, tvarovky, vsuvky, manžety, redukcie, rozbočky a ďalšie.

Možnosť výroby podľa objednávky.



CENNÍK - OPRAVY PÍLOVÝCH KOTÚČOV

Počet zubov	PRIEMER PÍLOVÝCH KOTÚČOV (ceny v €)									
	200 mm	250 mm	300 mm	350 mm	400 mm	450 mm	500 mm	550 mm	600 mm	700 mm
12	15	17	20	24	25	29	35			
14	16	18	21	25	26	29	35	44		
16	16	18	22	26	27	30	36	45		
18	17	19	22	27	28	31	37	46	52	80
20	17	20	24	29	29	33	38	48	54	81
24	17	20	25	30	32	37	40	52	69	83
28	18	21	26	32	33	38	43	55	73	84
30	18	22	27	32	35	39	43	58	77	88
32	18	22	28	33	35	40	44	59	80	92
36	19	23	29	33	37	42	46	63	88	95
38	19	24	29	35	38	43	46	65	92	99
42	20	27	30	35	38	43	48	73	99	106
48	20	29	31	35	39	44	49	80	106	
52	20	32	32	36	40	45	50	84	110	
56	21	35	33	36	41	46	52	88	114	
72			39	40	45	52	55	106	129	
84			43	43	50	57	58		145	
98					56	62	65		159	
104						65	66		167	



Obyčajné pílové kotúče

Pily sú určené na pozdĺžne rezanie tvrdého a mäkkého dreva na stolových píľach.



- možnosť úpravy priemeru otvorov podľa objednávky
- možnosť dodania s chladiacimi otvormi



PZ 010
pozdĺžne rezanie

				cena netto
200	30	1,6	18	15 €
200	30	1,6	24	15 €
200	30	2,2	18	16 €
200	30	2,2	24	16 €
250	30	1,6	18	17 €
250	30	1,6	24	17 €
250	30	2,2	18	18 €
250	30	2,2	24	18 €
250	30	2,2	36	19 €
300	30	2,2	24	21 €
300	30	2,2	36	23 €
300	30	2,8	24	23 €
300	30	2,8	36	23 €
350	30	2,5	24	25 €
350	30	2,5	36	26 €
350	30	3,2	24	26 €
350	30	3,2	36	27 €
400	30	2,8	24	34 €
400	30	2,8	36	35 €
400	30	3,2	24	35 €
400	30	3,2	36	37 €
450	30	2,8	36	45 €
450	30	3,2	36	47 €
500	30	3,2	36	55 €
500	30	3,5	36	59 €
550	30	3,6	36	79 €
600	30	4,1	36	92 €
630	30	4,1	36	95 €
700	40	4,1	36	114 €

Obyčajné pílové kotúče

Pily sú určené na priečne rezanie tvrdého a mäkkého dreva na stolových píľach.



- možnosť úpravy priemeru otvorov podľa objednávky
- možnosť dodania s chladiacimi otvormi

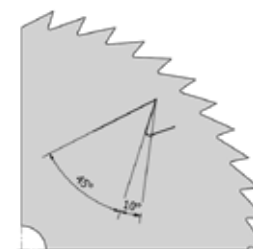

PZ 110
priečne rezanie

				cena netto
200	30	1,6	40	15 €
200	30	2,2	40	16 €
250	30	2,2	48	19 €
300	30	2,2	54	25 €
300	30	2,8	54	25 €
350	30	2,5	60	26 €
350	30	3,2	60	30 €
400	30	2,8	60	37 €
400	30	3,2	60	37 €
450	30	2,8	60	47 €
450	30	3,2	60	47 €
500	30	3,2	60	59 €
500	30	3,5	60	63 €
550	30	3,6	60	83 €
600	30	4,1	60	97 €
630	40	4,1	60	99 €
700	40	4,1	60	120 €

Obyčajné pílové kotúče typu HANIBAL

Pily sú určené na pozdĺžne rezanie mokrého dreva na dvojriadeľových píľach.



- možnosť úpravy priemeru otvorov podľa objednávky
- možnosť dodania s chladiacimi otvormi

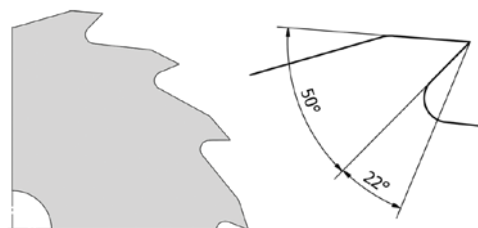

				cena netto
350	30	3,2	6x5	30 €
400	30	3,2	6x5	38 €
450	30	2,8	6x5	47 €
450	30	3,2	6x5	50 €
500	30	3,2	6x5	57 €
500	30	3,5	6x5	61 €
550	30	3,6	8x5	82 €
600	30	4,1	8x5	97 €
630	40	4,1	8x5	99 €
700	40	4,1	8x5	118 €

SK plátkové pílové kotúče typu HANIBAL

Pily sú určené na pozdĺžne rezanie mokrého dreva na dvojriadeľových píľach.

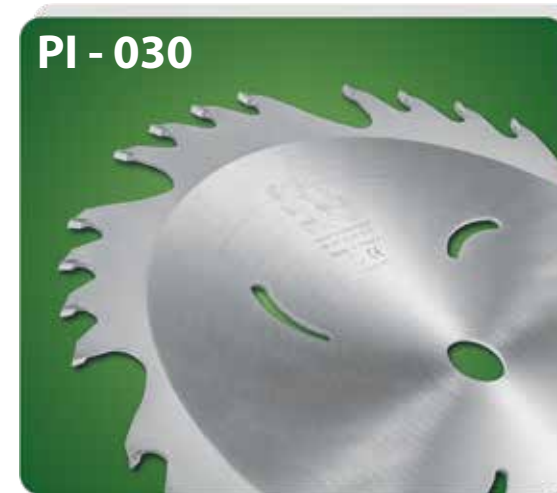

- možnosť úpravy priemeru otvorov podľa objednávky
- možnosť dodania s chladiacimi otvormi

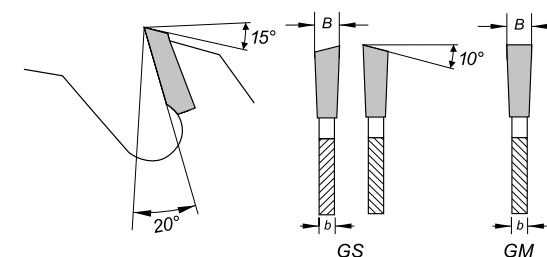

					cena netto
400	30	4,4	2,8	6x5	84 €
450	30	5,2	3,2	6x5	90 €
500	30	5,2	3,2	6x5	100 €
500	30	5,5	3,5	6x5	111 €
550	30	5,6	3,6	8x5	142 €
600	30	6,5	4,1	8x5	189 €
630	40	6,5	4,1	8x5	196 €
700	40	6,5	4,1	8x5	214 €

SK plátkové pílové kotúče

Pily sú určené na pozdĺžne rezanie masívneho dreva na stolových píloch.



- možnosť úpravy priemeru otvorov podľa objednávky
- možnosť dodania s chladiacimi otvormi

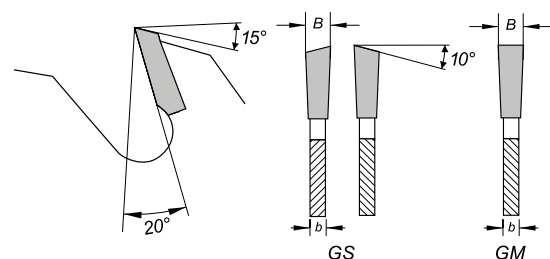

					cena netto
200	30	2,5	1,6	12	21 €
200	30	2,5	1,6	16	23 €
250	30	2,5	1,6	16	28 €
250	30	2,5	1,6	24	30 €
250	30	3,2	2,2	16	32 €
250	30	3,2	2,2	24	38 €
300	30	3,2	2,2	16	44 €
300	30	3,2	2,2	24	51 €
300	30	3,8	2,5	16	47 €
300	30	3,8	2,5	24	54 €
315	30	3,8	2,5	16	50 €
350	30	3,8	2,5	16	42 €
350	30	3,8	2,5	24	54 €
400	30	4,2	2,8	18	65 €
400	30	4,2	2,8	24	68 €
400	30	4,2	2,8	36	73 €
450	30	4,2	2,8	18	78 €
450	30	4,2	2,8	24	80 €
450	30	4,2	2,8	36	84 €
500	30	4,6	3,2	24	89 €
500	30	4,6	3,2	36	96 €
600	30	6	4,1	36	172 €
700	40	6	4,1	36	191 €

SK plátkové pílové kotúče s obmedzovačom posuvu

Pily sú určené na pozdĺžne rezanie na stolových píloch s ručným podávaním.



- možnosť úpravy priemeru otvorov podľa objednávky

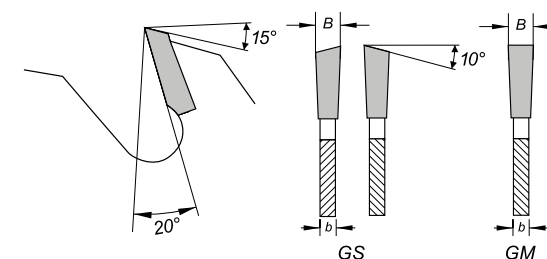

					cena netto
250	30	3,2	2,2	12	26 €
250	30	3,2	2,2	16	28 €
300	30	3,2	2,2	12	42 €
300	30	3,2	2,2	16	44 €
315	30	3,5	2,5	16	50 €
350	30	3,5	2,5	12	50 €
350	30	3,5	2,5	16	51 €
350	30	3,5	2,5	24	54 €
400	30	4,0	2,8	14	64 €
400	30	4,0	2,8	18	65 €
400	30	4,0	2,8	24	69 €
450	30	4,2	2,8	18	78 €
450	30	4,2	2,8	24	80 €

SK plátkové pílové kotúče

Pily sú určené na priečne rezanie na stolových píloch.



- možnosť úpravy priemeru otvorov podľa objednávky
- možnosť dodania s protihlukovými otvormi

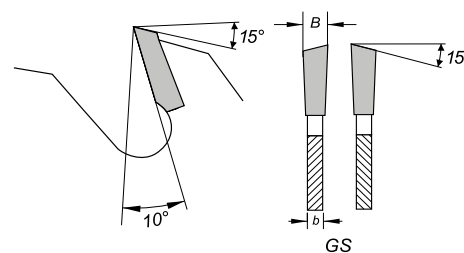

						cena netto
250	30	2,5	1,6	40		36 €
250	30	2,5	1,6	60		43 €
250	30	3,2	2,2	40		46 €
250	30	3,2	2,2	60		53 €
300	30	3,2	2,2	48		51 €
300	30	3,2	2,2	72		70 €
300	30	3,5	2,5	48		54 €
350	30	3,5	2,5	54		60 €
350	30	3,5	2,5	72		77 €
400	30	4,0	2,8	60		82 €
400	30	4,0	2,8	72		95 €
450	30	4,0	2,8	60		92 €
450	30	4,0	2,8	72		102 €
500	30	4,5	3,2	60		115 €
500	30	4,5	3,2	72		125 €
500	30	5,0	3,5	72		162 €
550	30	5,0	3,6	72		191 €
600	30	5,6	4,1	60		234 €
630	40	5,6	4,1	60		280 €
700	40	5,6	4,1	60		321 €
700	30	5,3	4,1	96		377 €
1 300	60	8,2	6,0	80		1 302 €

SK plátkové pílové kotúče bez vyhadzovacích nožov

Pily sú určené na pozdĺžne rezanie na viackotúčových píloch.

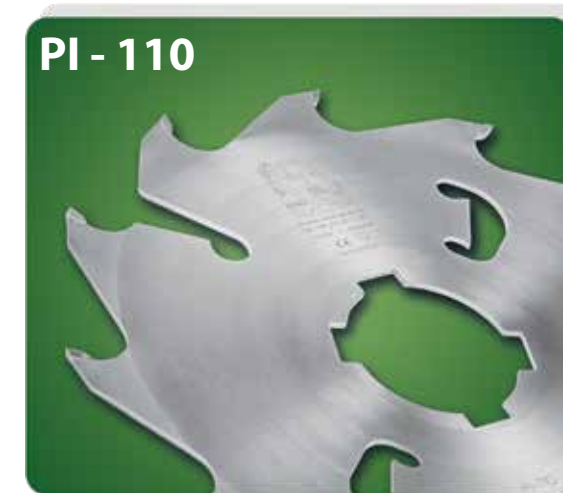

- možnosť úpravy priemeru otvorov podľa objednávky
- štandardné otvory sú Ø 60 a Ø 70 mm

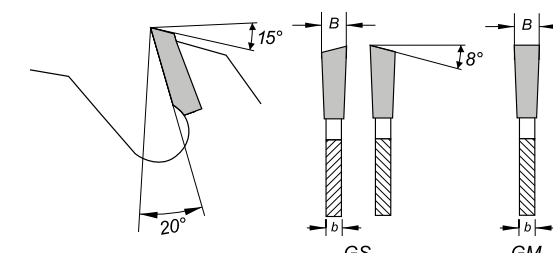

					cena netto
250	3,5	2,2	12		30 €
250	3,5	2,2	16		33 €
300	4,0	2,5	12		44 €
300	4,0	2,5	16		48 €
300	4,0	2,5	24		54 €
300	4,4	2,8	12		47 €
300	4,4	2,8	16		52 €
300	4,4	2,8	24		57 €
350	4,0	2,5	12		50 €
350	4,0	2,5	16		54 €
350	4,0	2,5	24		55 €
350	4,4	2,8	12		55 €
350	4,4	2,8	16		60 €
350	4,4	2,8	24		64 €
350	5,0	3,2	12		60 €
350	5,0	3,2	14		61 €
350	5,0	3,2	16		62 €
350	5,0	3,2	24		66 €
400	4,6	2,8	14		65 €
400	4,6	2,8	18		68 €
400	4,6	2,8	24		71 €
400	5,0	3,2	14		68 €
400	5,0	3,2	18		73 €
400	5,0	3,2	24		80 €
410	5,0	3,2	14		68 €
410	5,0	3,2	18		73 €
425	5,0	3,2	14		84 €
425	5,0	3,2	18		87 €
450	5,0	3,2	18		118 €
450	5,0	3,2	24		91 €
500	5,2	3,2	18		93 €
500	5,2	3,2	24		100 €
500	5,5	3,5	18		98 €
500	5,5	3,5	24		105 €
550	6,0	3,6	18		129 €
550	6,0	3,6	24		134 €
630	6,5	4,1	18		161 €
630	6,5	4,1	28		178 €

SK plátkové pílové kotúče s vyhadzovacími nožmi

Píly sú určené na pozdĺžne rezanie na viackotúčových píľach.



- možnosť úpravy priemeru otvorov podľa objednávky
- štandardné otvory sú Ø 60 a Ø 70 mm

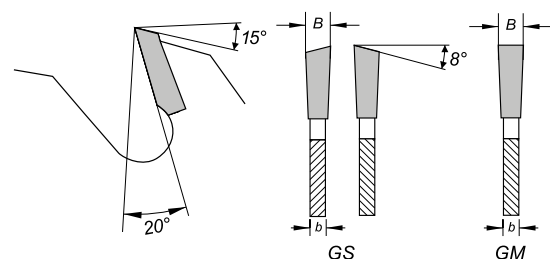

				cena netto
500	5,5	3,5	18+4	127 €
500	5,5	3,5	24+4	138 €
500	5,5	3,5	18+6	142 €
500	5,5	3,5	22+4	138 €
550	5,6	3,6	18+6	169 €
550	5,6	3,6	24+6	178 €
630	6,5	4,1	18+6	224 €
630	6,5	4,1	24+6	233 €
630	6,5	4,1	28+6	241 €
630	6,5	4,1	18+8	236 €
630	6,5	4,1	24+8	241 €
630	6,5	4,1	28+8	248 €
700	6,1	4,1	18+8	263 €
700	6,1	4,1	24+8	279 €
700	6,1	4,1	28+8	282 €

				cena netto
250	2,5	1,6	12+2	39 €
250	2,5	1,6	16+2	42 €
250	3,2	2,2	12+2	42 €
250	3,2	2,2	16+2	43 €
300	3,2	2,2	12+4	55 €
300	3,2	2,2	16+4	59 €
300	3,2	2,2	24+4	61 €
300	3,8	2,5	12+4	62 €
300	3,8	2,5	16+4	65 €
300	3,8	2,5	24+4	68 €
300	4,2	2,8	12+4	65 €
300	4,2	2,8	16+4	68 €
350	3,8	2,5	12+4	68 €
350	3,8	2,5	16+4	70 €
350	3,8	2,5	24+4	73 €
350	4,2	2,8	12+4	71 €
350	4,2	2,8	16+4	73 €
350	4,2	2,8	24+4	78 €
350	4,8	3,2	12+4	74 €
350	4,8	3,2	16+4	75 €
350	4,8	3,2	20+4	81 €
350	4,8	3,2	24+4	81 €
350	5,7	4,1	20+4	87 €
400	4,4	2,8	14+4	87 €
400	4,4	2,8	18+4	89 €
400	4,4	2,8	24+4	92 €
400	4,8	3,2	14+4	89 €
400	4,8	3,2	18+4	92 €
400	4,8	3,2	24+4	95 €
410	4,4	2,8	14+4	88 €
410	4,4	2,8	18+4	90 €
410	4,8	3,2	14+4	91 €
410	4,8	3,2	18+4	93 €
425	4,4	2,8	14+4	93 €
425	4,4	2,8	18+4	97 €
425	4,8	3,2	14+4	95 €
425	4,8	3,2	18+4	101 €
450	4,4	2,8	18+4	105 €
450	4,4	2,8	24+4	110 €
450	4,8	3,2	18+4	109 €
450	4,8	3,2	24+4	116 €
500	5,2	3,2	18+4	114 €
500	5,2	3,2	18+6	124 €
500	5,2	3,2	24+4	128 €
500	5,2	3,2	24+6	135 €
500	5,2	3,5	22+6	146 €

SK plátkové pílové kotúče s vyhadzovacími nožmi pre uhlové píly

Píly sú určené na pozdĺžne rezanie na uhlových a viackotúčových píľach.



- možnosť úpravy otvorov podľa objednávky pre uhlové píly aj od iných výrobcov (StrojCad; WEB ...)

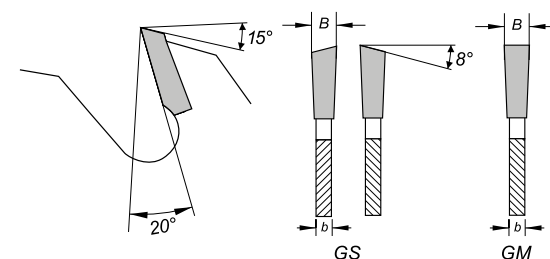

				cena netto	
450	55+6x16	4,8	3,2	18+4	118 €
450	55+6x16	4,8	3,2	24+4	125 €
500	55+6x16	5,5	3,5	14+6	151 €
500	55+6x16	5,5	3,5	18+6	151 €
500	55+6x16	5,5	3,5	22+6	155 €
550	55+6x16	5,6	3,6	18+6	178 €
550	55+6x16	5,6	3,6	24+6	187 €
630	55+6x16	6,5	4,1	18+8	245 €
630	55+6x16	6,5	4,1	24+8	250 €
630	55+6x16	6,5	4,1	28+8	257 €
700	55+6x16	6,1	4,1	18+8	272 €
700	55+6x16	6,1	4,1	24+8	287 €
700	55+6x16	6,1	4,1	28+8	299 €





SK plátkové pílové kotúče s čistiacimi a vyhadzovacími nožmi

Píly sú určené na pozdĺžne rezanie na viackotúčových píloch.

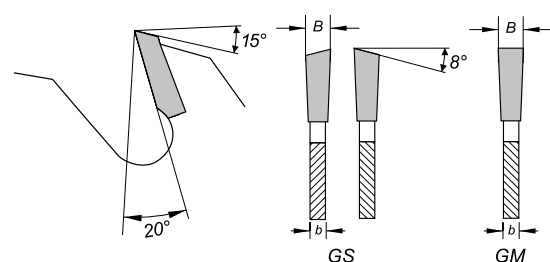

- možnosť úpravy priemeru otvorov podľa objednávky
- štandardné otvory sú $\varnothing 60$ a $\varnothing 70$ mm
- možnosť úpravy otvorov na uhlové píly







				cena netto
300	3,8	2,5	12+4	62 €
300	4,2	2,8	12+4	65 €
350	3,8	2,5	12+4	68 €
350	4,2	2,8	12+4	71 €
350	4,8	3,2	12+4	74 €
400	4,4	2,8	14+4	87 €
400	4,8	3,2	14+4	93 €
450	4,4	2,8	14+4	100 €
450	4,8	3,2	14+4	106 €
500	5,2	3,2	14+4	109 €
500	5,5	3,5	14+4	118 €
550	5,6	3,6	18+6	169 €
630	6,5	4,1	18+6	224 €

SK plátkové predrezové pílové kotúče

Píly (alebo kotúčové frézy) sa používajú pri pásových píloch ako predrezové kotúče na čistenie kmeňa, čo umožní dosiahnuť čistý vstup a výstup.



- možnosť úpravy priemeru otvorov podľa objednávky

				cena netto
125	30	6	10	20 €
160	30	6	16	25 €
180	30	6	6	28 €
180	30	6	16	33 €
185	25,4	6	9	45 €

CENNÍK - DIŠTANČNÉ VLOŽKY

D (priemer mm)	d (otvor mm)	L (hrúbka mm)	CENA bez DPH
DIŠTANČNÉ VLOŽKY 106 x 70			
106	70	01,60 - 05,00	8 €
106	70	05,01 - 20,00	17 €
106	70	20,01 - 30,00	20 €
106	70	30,01 - 40,00	24 €
106	70	40,01 - 60,00	29 €



DIŠTANČNÉ VLOŽKY 126 x 70			
126	70	01,60 - 05,00	11 €
126	70	05,01 - 20,00	21 €
126	70	20,01 - 30,00	24 €
126	70	30,01 - 40,00	28 €
126	70	40,01 - 60,00	31 €



DIŠTANČNÉ VLOŽKY 145 x 100			
145	100	01,60 - 05,00	12 €
145	100	05,01 - 20,00	27 €
145	100	20,01 - 30,00	28 €
145	100	30,01 - 40,00	34 €
145	100	40,01 - 60,00	39 €



DIŠTANČNÉ VLOŽKY 88 x 70			
88	70	01,60 - 05,00	8 €
88	70	05,01 - 20,00	17 €
88	70	20,01 - 30,00	20 €
88	70	30,01 - 40,00	24 €



DIŠTANČNÉ VLOŽKY - ZOŠIKMENÉ 88 x 70			
106 / 88	70	01,60 - 20,00	20 €
128 / 88	70	00,01 - 20,00	22 €



CENNÍK - ADAPTÉRY na UHLOVÉ PÍLY



Priemer (mm)	Výška (mm)	Cena netto
Adaptér		
134	25	75 €

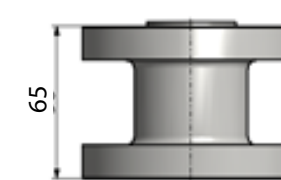

Priemer (mm)	Výška (mm)	Cena netto
Adaptér		
134	65	178 €

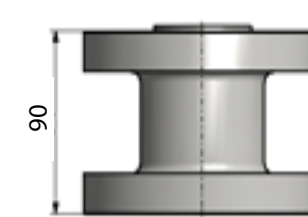

Priemer (mm)	Výška (mm)	Cena netto
Adaptér		
134	90	193 €

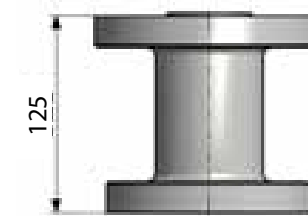

Priemer (mm)	Výška (mm)	Cena netto
Adaptér		
134	125	223 €

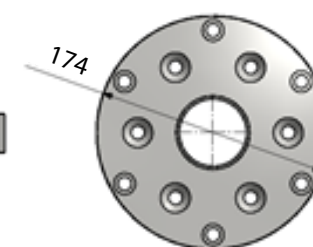

Priemer (mm)	Výška (mm)	Cena netto
Adaptér		
174	25	75 €

NA OBJEDNÁVKU VYRÁBAME RÔZNE ROZMERY

SawTech s.r.o.
Němcovej 31/18
040 01 Košice

IČO: 46 798 218
DIČ DPH: SK 2023 59 1647

Rudolf Terefenko - technický poradca:
+ 421 905 372 891

office:
+ 421 911 372 891

www.sawtech.sk

sawtech@sawtech.sk
office@sawtech.sk